

**SONY**<sup>®</sup>

3-858-384-11 (1)

# *Video Cassette Recorder*

---

Manual de instrucciones

**VHS**

Hi-Fi

*SLV-L60HF CS  
SLV-L60HF MX  
SLV-L60HF PA  
SLV-X6HF MX*

—  
©1996 by Sony Corporation

SLV-L60HF (S) 3-858-384-11(1)

## Advertencia

**Para evitar incendios o el riesgo de descargas eléctricas, no exponga la unidad a la lluvia ni a la humedad.**

El cable de alimentación sólo debe sustituirse en un centro de servicio técnico especializado.

### Precauciones

#### Seguridad

- Utilice las unidades SLV-L60HF MX/L60HF PA/X6HF MX sólo con tensión de 120 V CA, 60 Hz. Utilice la unidad SLV-L60HF CS con tensión de 110 a 240 V CA, 50/60 Hz.
- Si dentro de la unidad cae algún objeto o se vierte algún líquido, desenchúfela de la red y haga que sea revisada por personal especializado antes de utilizarla nuevamente.
- La unidad no estará desconectada de la fuente de alimentación de CA (toma de red) mientras esté enchufada a una toma mural, aunque desactive la unidad.

#### Instalación

- Para evitar el sobrecalentamiento interno, ventile adecuadamente la unidad.
- No coloque la unidad sobre superficies (alfombras, mantas, etc.) ni cerca de materiales (cortinas, tapices, etc.) que puedan bloquear los orificios de ventilación.
- No instale la unidad cerca de fuentes térmicas, tales como radiadores o conductos de aire cálido, ni en lugares sometidos a la luz solar directa, polvo excesivo, vibraciones mecánicas, ni golpes.
- No instale la unidad en posición inclinada. Ha sido diseñada para emplearse en posición horizontal solamente.
- Mantenga la unidad y los videocassettes alejados de equipos con imanes intensos, tales como hornos de microondas o altavoces grandes.
- No coloque ningún objeto pesado sobre la videgrabadora.
- Si traslada directamente la unidad de un lugar frío a otro cálido, es posible que se condense humedad en el interior de la videgrabadora y dañe el cabezal de vídeo y la cinta. Cuando instale la unidad por primera vez, o la traslade de un lugar frío a otro cálido, espere aproximadamente una hora antes de utilizar la unidad.

#### Precaución

Los programas de televisión, las películas, las videocintas, y demás materiales pueden tener reservado el derecho de reproducción. La grabación no autorizada de tales materiales puede ir en contra de lo dispuesto por las leyes sobre derechos de autor. Además, el empleo de esta videgrabadora con una transmisión de cable puede requerir la autorización del transmisor de cable y/o propietario de los programas.

---

# Indice

---

## Inicio

- 4 Paso 1: Desembalaje
- 5 Paso 2: Ajuste del control remoto
- 7 Paso 3: Conexiones
- 17 Paso 4: Ajuste del reloj
- 18 Selección del idioma
- 19 Programación de canales

Inicio

## Operaciones básicas

- 23 Reproducción de una cinta de video
- 25 Grabación de programas de televisión
- 28 Grabación de programas de televisión utilizando el temporizador

## Operaciones adicionales

- 31 Reproducción/búsqueda a distintas velocidades
- 32 Grabación de programas de televisión utilizando el temporizador rápido
- 33 Comprobación/cambio/cancelación de los ajustes del temporizador
- 34 Grabación de programas estéreo y en dos idiomas
- 36 Ajuste de la imagen
- 37 Cambio de las opciones de menú
- 38 Edición con otra videgrabadora

## Información adicional

- 40 Información general de instalación
- 42 Solución de problemas
- 44 Especificaciones
- 45 Índice de partes y controles
- 49 Índice alfabético
- cubierta posterior
- Referencia rápida de uso de la videgrabadora

## Paso 1

# Desembalaje

Compruebe que ha recibido las siguientes piezas junto con la videograbadora:

- Control remoto

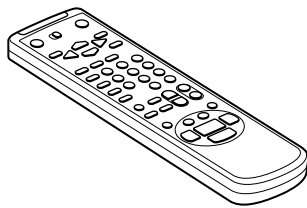

- Cable coaxial de 75 ohmios con conectores de tipo F

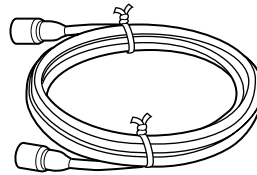

- Pilas de tamaño AA (R6)

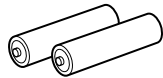

- Cable de audio/vídeo (3-fono a 3-fono)

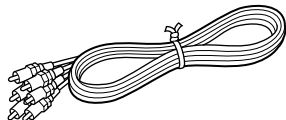

- Adaptador (sólo el modelo SLV-L60HF CS)

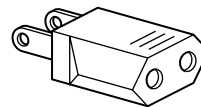

Si el enchufe suministrado con la videograbadora no es adecuado para su toma de alimentación, fije a ésta el adaptador suministrado.

## Paso 2

# Ajuste del control remoto

### Introducción de las pilas

Introduzca dos pilas de tamaño AA (R6) de acuerdo con los signos + y - en éstas y en el diagrama dentro del compartimiento.

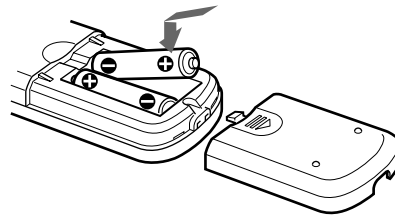

Inicio

### Uso del control remoto

Es posible emplear el control remoto con esta videocasetera y con una televisión Sony. Los botones del control remoto marcados con un punto (•) se pueden usar con una televisión Sony.

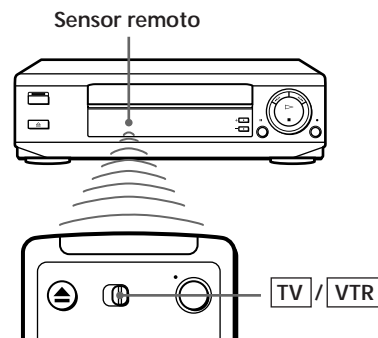

Para utilizar	Ajuste <b>TV/VTR</b> en
la videocasetera	<b>VTR</b> y apunte al sensor remoto de la videocasetera
una televisión Sony	<b>TV</b> y apunte al sensor remoto de la televisión

### Notas

- Con un uso normal las pilas deben durar aproximadamente de tres a seis meses.
- Si no utiliza el control remoto durante un largo período de tiempo, saque las pilas para evitar posibles daños por fugas.
- No utilice una pila nueva con una gastada.
- No utilice distintos tipos de pilas.

continúa

Inicio | 5

## Paso 2: Ajuste del control remoto (continuación)

### Control de otros televisores con el control remoto

El control remoto está preprogramado para controlar televisores de otras marcas que no sean Sony. Si su TV aparece en la lista de la tabla siguiente, ajuste el número de código del fabricante que corresponda.

- 1 Ajuste **TV**/**VTR**, en la parte superior del control remoto, en la posición **TV**.
- 2 Mantenga oprimido POWER mientras introduce el número o números de código utilizando los botones numéricos. A continuación libere POWER.

Ahora ya puede utilizar los botones POWER, VOL +/-, CH +/- y TV/VTR para controlar su TV. También puede utilizar los botones marcados con un punto (•) para controlar un TV Sony. Para controlar la videograbadora, reajuste **TV**/**VTR** en la posición **VTR**.

#### Números de código de TV controlables

Si en la lista aparece más de un número de código, pruebe a introducirlos uno por uno hasta que encuentre alguno que funcione con su TV.

Fabricante	Número de código	Fabricante	Número de código	Fabricante	Número de código
Sony	01	JVC	09	RCA	04,10
Akai	04	KMC	03	Sampo	12
AOC	04	Magnavox	03,08,12	Sanyo	11
Centurion	12	Marantz	04,13	Scott	12
Coronado	03	MGA/Mitsubishi	04,12,13,17	Sears	07,10,11
Curis-Mathes	12	NEC	04,12	Sharp	03,05,18
Daytron	12	Panasonic	06,19	Sylvania	08,12
Emerson	03,04,14	Philco	03,04	Teknika	03,08,14
Fisher	11	Philips	08	Toshiba	07
General Electric	06,10	Pioneer	16	Wards	03,04,12
Gold Star	03,04,17	Portland	03	Yorx	12
Hitachi	02,03	Quasar	06,18	Zenith	15
J.C.Penny	04,12	Radio Shack	05,14		

#### Notas

- Si su TV emplea un sistema de control remoto diferente del programado para funcionar con la videograbadora, no puede manejar su TV con el control remoto.
- Si introduce un nuevo número de código, se borrará el número de código previamente introducido.
- Cuando se cambian las pilas del control remoto, el número de código se reajusta automáticamente a 01 (Sony). Vuelva a seleccionar el número de código adecuado.

## Paso 3

# Conexiones

### Selección de la mejor opción de conexión

Hay muchas maneras de conectar la videgrabadora. Para conectarla de modo que funcione de una manera óptima, vea en primer lugar la siguiente tabla. Después utilice los diagramas y procedimientos en las páginas indicadas para instalarla.

Si tiene	Utilice	Consulte las
Televisión con entrada de audio/vídeo	La conexión de audio/vídeo (A/V), después utilice una de las siguientes conexiones.	página 8
Antena, sin televisión por cable	Conexión 1	páginas 9 y 10
Decodificador con muchos canales codificados	Conexión 2	páginas 11 y 12
Sin decodificador o con decodificador con pocos canales codificados	Conexión 3	páginas 13 y 14
Decodificador con pocos canales codificados utilizando un interruptor A/B	Conexión 4	páginas 15 y 16

Después de terminar las conexiones siga las instrucciones de instalación. Durante la misma se indican las páginas donde puede encontrar instrucciones completas paso a paso si necesita más información sobre los procedimientos explicados.

Al terminar la instalación estará preparado para utilizar la videgrabadora. Los procedimientos son distintos según la conexión empleada. Para una descripción general, consulte la "Referencia rápida de uso de la videgrabadora" en la cubierta posterior.

#### Antes de comenzar

- Apague todos los equipos.
- No conecte los cables de alimentación de CA antes de realizar todas las demás conexiones.
- Asegúrese de que las conexiones son firmes. Si están sueltas pueden causar que se distorsione la imagen.
- Si la televisión no está incluida en ninguno de los ejemplos, acuda a su proveedor Sony o a un técnico cualificado.

continúa

Inicio | 7

Si su televisión incorpora tomas de entrada de audio/vídeo (A/V), obtendrá mejor imagen y sonido si utiliza dichas conexiones para la videograbadora. Además, para conseguir una sensación de “amplitud”, debe conectar las salidas de audio de la videograbadora o de la televisión a su sistema estereofónico. Si la televisión no incorpora entradas A/V, lea las siguientes páginas para realizar la conexión de la antena o televisión por cable.

Si no ha previsto utilizar la videograbadora para grabar programas, habrá terminado su instalación después de efectuar las conexiones en esta página. Si quiere grabar sin el sistema de televisión por cable o con antena, termine primero estas conexiones y después consulte las páginas a continuación para las conexiones con televisión por cable o con antena.

A Utilice esta conexión si su televisión incorpora tomas estereofónicas

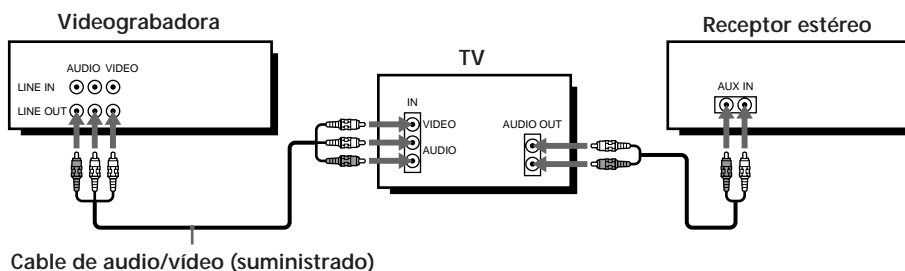

B Utilice esta conexión si su televisión no incorpora tomas estereofónicas

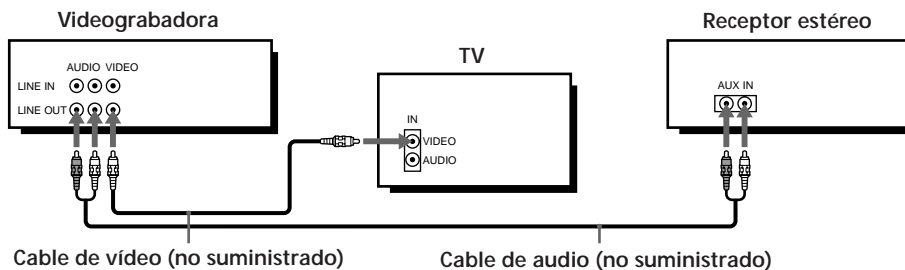

**Nota**  
Para reproducir una cinta de vídeo en estéreo debe utilizar la conexión de A/V.



**Conexión de la antena**

Realice las siguientes conexiones si utiliza una antena (y no recibe televisión por cable).

**A Utilice esta conexión si emplea:**

- Una antena de VHF/UHF (puede programar los canales 2-13, 14 y superiores)
- Una antena de UHF (puede programar el canal 14 y superiores)
- Antenas separadas de VHF y UHF

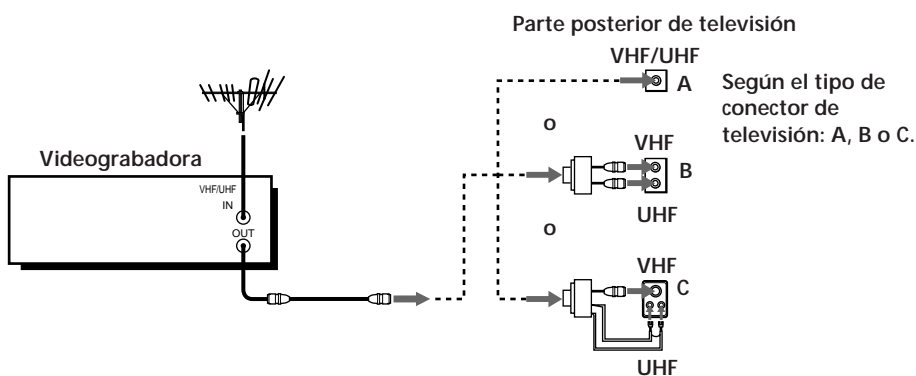

**B Utilice esta conexión si emplea una antena solamente de VHF (sólo puede programar los canales 2-13)**

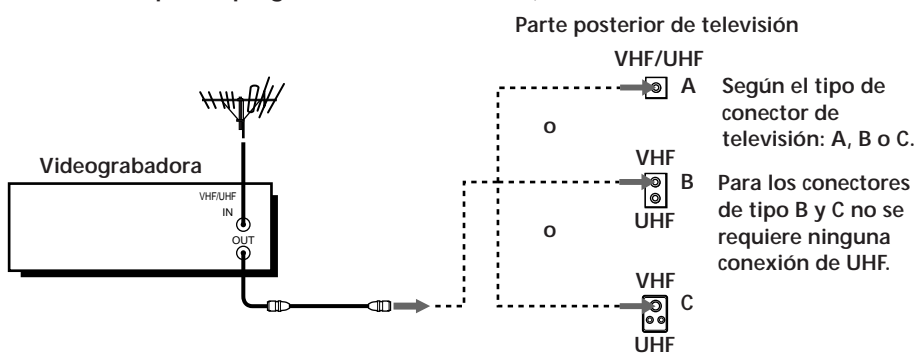

**Si no puede conectar el cable de antena directamente a la videgrabadora**

Si el cable de antena es plano (cable de dos hilos de 300 ohmios), fije un conector de antena exterior (no suministrado) para enchufarlo al conector VHF/UHF IN. Si tiene cables distintos para las antenas de VHF y UHF, debe utilizar un mezclador de banda U/V (no suministrado). Para más información, consulte la página 41.

continúa

### Paso 3: Conexiones (continuación)

#### Conexión 1: Ajuste de la videgrabadora

- 1 Ajuste el interruptor RF UNIT en CH3 o CH4, en el canal que no se utilice en su localidad. Si se usan ambos, ajuste el interruptor en cualquiera de ellos.

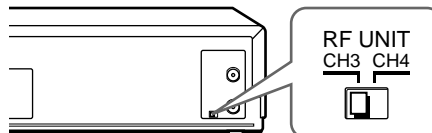

Para más información, consulte la página 40. Si realizó las conexiones de A/V (página 8), puede omitir este paso.

- 2 Cambie el idioma de presentación en pantalla si lo desea. Para más información, consulte la página 18.

- 1 Oprima MENU y seleccione SELECCION DEL IDIOMA.

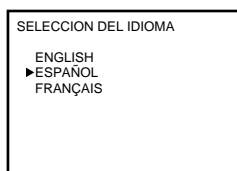

- 2 Seleccione el idioma y oprima EXECUTE.

- 3 Oprima MENU y seleccione PREAJUSTE DEL SINTOR. Ajuste ANTENA/CABLE en ANT. Para más información, consulte la página 19.

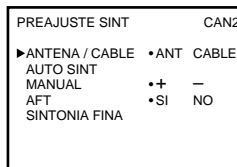

- 4 Introduzca el ajuste de los canales en la videgrabadora. Seleccione AUTO SINT y oprima EXECUTE.

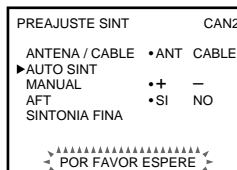

**Decodificador con muchos canales codificados**

**Uso recomendado**

Utilice esta conexión si su sistema de televisión por cable codifica todos o casi todos los canales.

**Qué puede hacer con esta conexión**

- Grabar cualquier canal seleccionándolo en el decodificador

**Qué no puede hacer**

- Grabar un canal mientras ve otro

Inicio

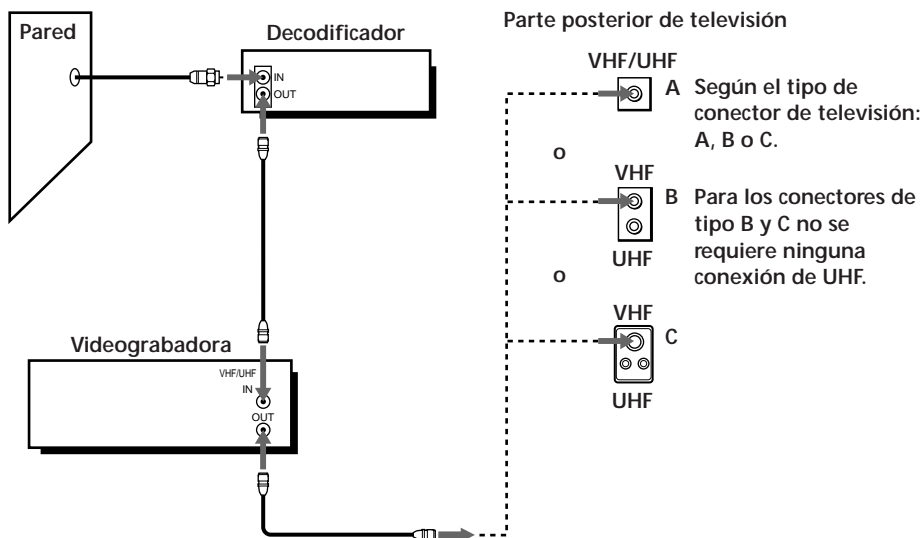

continúa

### Paso 3: Conexiones (continuación)

#### Conexión 2: Ajuste de la videgrabadora

- 1 Ajuste el interruptor RF UNIT en CH3 o CH4, en el canal que no se utilice en su localidad. Si se usan ambos, ajuste el interruptor en cualquiera de ellos.

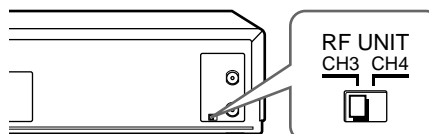

Para más información, consulte la página 40. Si realizó las conexiones de A/V (página 8), puede omitir este paso.

- 2 Encienda el decodificador.
- 3 Cambie el idioma de presentación en pantalla si lo desea. Para más información, consulte la página 18.

- 1 Oprima MENU y seleccione SELECCION DEL IDIOMA.

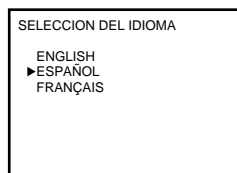

- 2 Seleccione el idioma y oprima EXECUTE.

- 4 Oprima MENU y seleccione PREAJUSTE DEL SINTOR. Ajuste ANTENA/CABLE en ANT. Para más información, consulte la página 19.

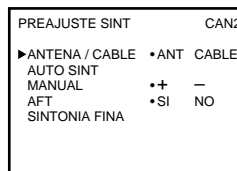

- 5 Introduzca el ajuste de los canales en la videgrabadora. Seleccione AUTO SINT y oprima EXECUTE.

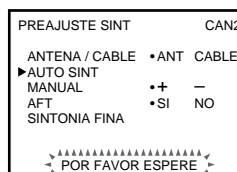

**Sin decodificador o con decodificador con pocos canales codificados**

**Uso recomendado**

Utilice esta conexión si no tiene un decodificador, y si su sistema de televisión por cable codifica pocos canales.

**Qué puede hacer con esta conexión**

- Grabar cualquier canal no codificado seleccionándolo en la videgrabadora

**Qué no puede hacer**

- Grabar los canales codificados que requieren un decodificador

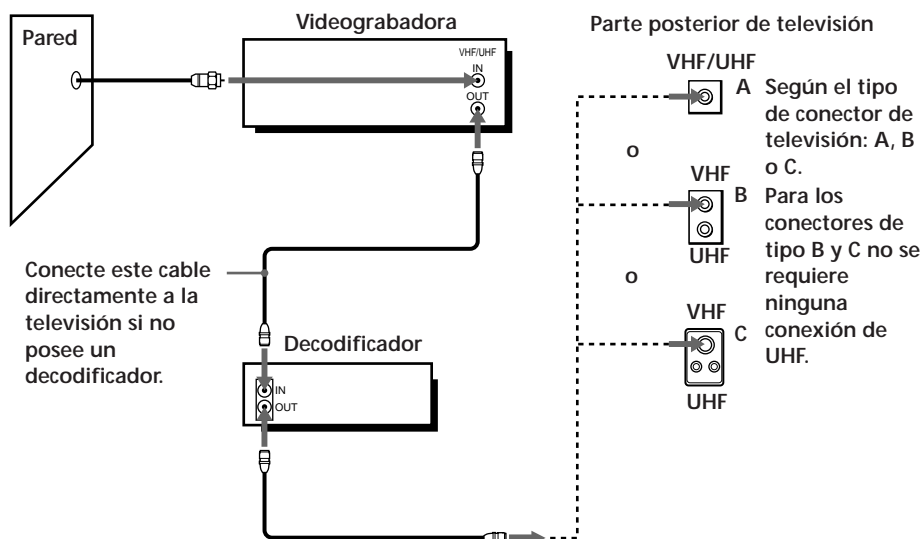

continúa

### Paso 3: Conexiones (continuación)

#### Conexión 3: Ajuste de la videgrabadora

- 1 Ajuste el interruptor RF UNIT en CH3 o CH4, en el canal que no se utilice en su localidad. Si se usan ambos, ajuste el interruptor en cualquiera de ellos.

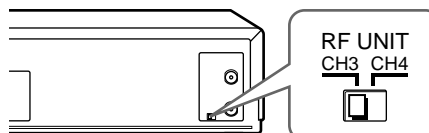

Para más información, consulte la página 40. Si realizó las conexiones de A/V (página 8), puede omitir este paso.

- 2 Encienda el decodificador.
- 3 Cambie el idioma de presentación en pantalla si lo desea. Para más información, consulte la página 18.

- 1 Oprima MENU y seleccione SELECCION DEL IDIOMA.

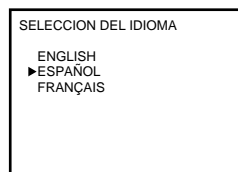

- 2 Seleccione el idioma y oprima EXECUTE.

- 4 Oprima MENU y seleccione PREAJUSTE DEL SINTOR. Ajuste ANTENA/CABLE en CABLE. Para más información, consulte la página 19.

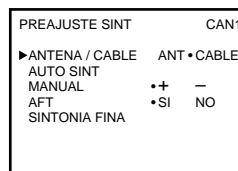

- 5 Introduzca el ajuste de los canales en la videgrabadora. Seleccione AUTO SINT y oprima EXECUTE.

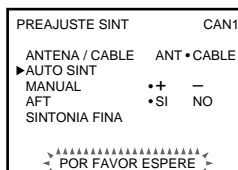

### Decodificador con pocos canales codificados utilizando un interruptor A/B

**Uso recomendado**

Esta conexión permite grabar, con un interruptor A/B (no suministrado), los canales codificados o no.

**Qué puede hacer con esta conexión**

- Grabar cualquier canal no codificado seleccionándolo directamente en la videogradora (si el interruptor A/B está ajustado en A)
- Grabar cualquier canal codificado seleccionándolo en el decodificador (si el interruptor A/B está ajustado en B)

**Qué no puede hacer**

- Grabar un canal codificado mientras ve otro (si el interruptor A/B está ajustado en B)

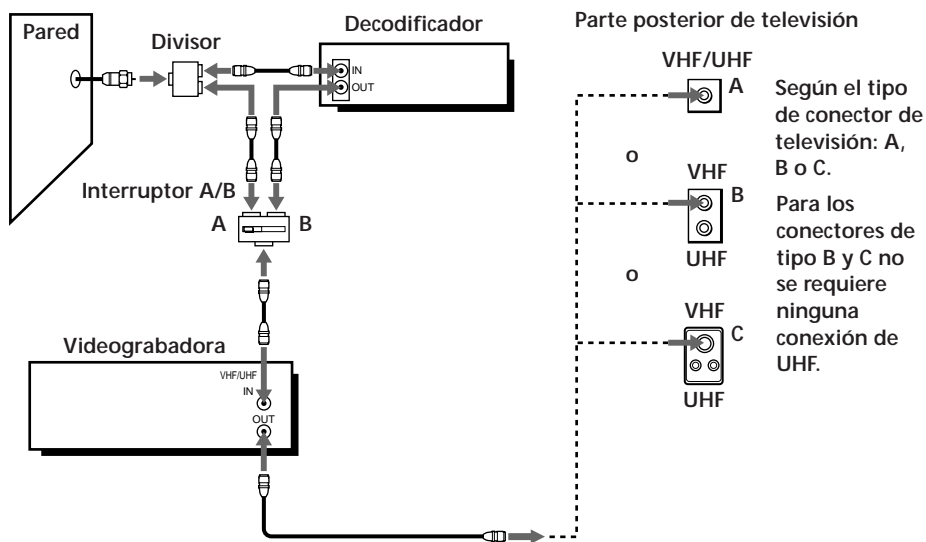

continúa

### Paso 3: Conexiones (continuación)

#### Conexión 4: Ajuste de la videgrabadora

- 1 Ajuste el interruptor RF UNIT en CH3 o CH4, en el canal que no se utilice en su localidad. Si se usan ambos, ajuste el interruptor en cualquiera de ellos.

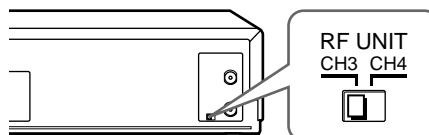

Para más información, consulte la página 40. Si realizó las conexiones de A/V (página 8), puede omitir este paso.

- 2 Ajuste el interruptor A/B en "A".
- 3 Cambie el idioma de presentación en pantalla si lo desea. Para más información, consulte la página 18.

- 1 Oprima MENU y seleccione SELECCION DEL IDIOMA.

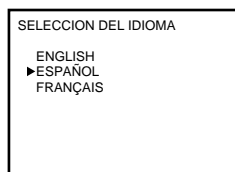

- 2 Seleccione el idioma y oprima EXECUTE.

- 4 Oprima MENU y seleccione PREAJUSTE DEL SINTOR. Ajuste ANTENA/CABLE en CABLE. Para más información, consulte la página 19.

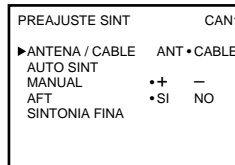

- 5 Introduzca el ajuste de los canales no codificados en la videgrabadora. Seleccione AUTO SINT y oprima EXECUTE.

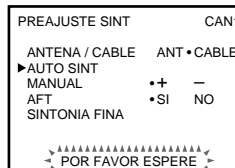

- 6 Ajuste el canal de salida del decodificador (generalmente 2, 3 o 4). Para más información, consulte la página 21.

- 1 Oprima MENU y seleccione PREAJUSTE DEL SINTOR.

#### Canal de salida del decodificador

- 2 Introduzca el canal de salida del decodificador.

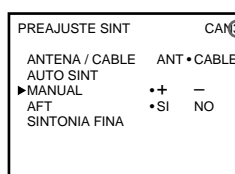

- 3 Ajuste MANUAL en + y oprima EXECUTE.



## Paso 4

### Ajuste del reloj

Ajuste la hora y la fecha para utilizar la función del temporizador para grabar programas.

Antes de empezar...

- Encienda la videograbadora y la televisión.
- Ajuste la televisión al canal de la videograbadora (canal 3 o 4). Si la televisión está conectada a la videograbadora con las conexiones de A/V, ajuste la televisión en la entrada de vídeo.
- Oprima TV/VTR para ver el indicador de VTR en el visor de la videograbadora.

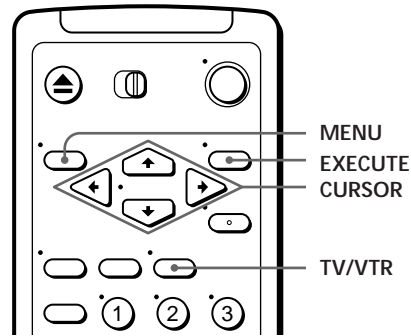

Inicio

- 1**

• MENU

• CURSOR

• EXECUTE

Oprima MENU, CURSOR >/ para mover el cursor (z) a AJUSTE DEL RELOJ, y EXECUTE.

AJUSTE DEL RELOJ  
1/1997 MI 12:00AM
- 2**

• CURSOR

Oprima CURSOR >/ para introducir el mes.

AJUSTE DEL RELOJ  
1/1997 SA 12:00AM
- 3**

• CURSOR

Oprima CURSOR / para hacer destellar el día y oprima CURSOR >/ para introducirlo.

El día de la semana se ajusta automáticamente.

AJUSTE DEL RELOJ  
11/16/1997 DO 12:00AM
- 4**

• CURSOR

Ajuste el año, hora y minutos de la misma forma que el día.
- 5**

• EXECUTE

Oprima EXECUTE para que comience a funcionar el reloj.

Inicio | 17

## Selección del idioma

Es posible cambiar el idioma de presentación en pantalla.

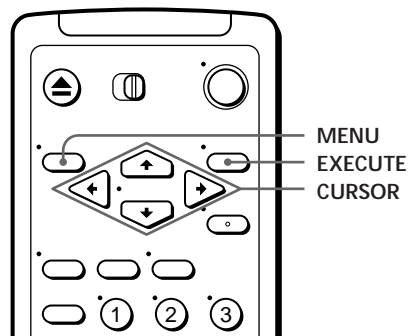

1

• MENU

• CURSOR

• EXECUTE

Oprima MENU, CURSOR >/. para mover el cursor (z) a SELECCION DEL IDIOMA, y EXECUTE.

SELECCION DEL IDIOMA

ENGLISH  
▶ ESPAÑOL  
FRANÇAIS

2

• CURSOR

• EXECUTE

Oprima CURSOR >/. para seleccionar ENGLISH, ESPAÑOL o FRANÇAIS, y después oprima EXECUTE.

## Programación de canales

La videgrabadora puede recibir los canales 2 a 13 de VHF, 14 a 69 de UHF, y los canales CATV no codificados 1 a 125. Recomendamos que preajuste en primer lugar los canales que recibe en su localidad empleando la programación automática. Después, desactive manualmente los canales que no desee programar. Si ha decidido los canales que desea programar, ajústelos directamente utilizando la programación manual.

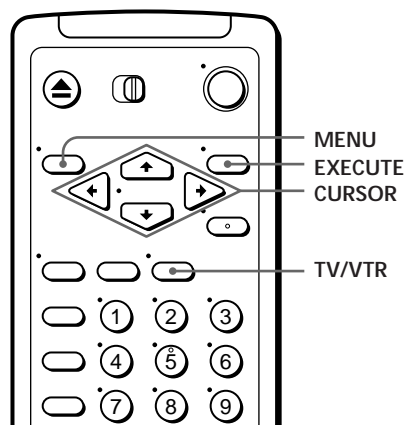

Inicio

### Antes de empezar...

- Encienda la videgrabadora y la televisión.
- Ajuste la televisión al canal de la videgrabadora (canal 3 o 4). Si la televisión está conectada a la videgrabadora con las conexiones de A/V, ajuste la televisión en la entrada de vídeo.
- Oprima TV/VTR para ver el indicador de VTR en el visor de la videgrabadora.

### Programación automática de todos los canales recibidos

**1**

• MENU

• EXECUTE

• CURSOR

Oprima MENU, CURSOR >/ para mover el cursor (z) a PREAJUSTE DEL SINTOR, y EXECUTE.

PREAJUSTE SINT	CAN1
ANTENA / CABLE	ANT • CABLE
AUTO SINT	• + -
▶ MANUAL	• SI NO
AFT	
SINTONIA FINA	

**2**

• CURSOR

Oprima CURSOR >/ para seleccionar ANTENA/CABLE.

continúa

Inicio | 19

## Programación de canales (continuación)

3

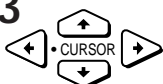

- Para programar los canales de televisión por cable:

Oprima CURSOR ?// para ajustar ANTENA/CABLE en CABLE.

PREAJUSTE SINT	CAN1
▶ANTENA / CABLE	ANT •CABLE
AUTO SINT	
MANUAL	•+ -
AFT	•SI NO
SINTONIA FINA	

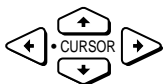

- Para programar los canales de VHF y UHF:

Oprima CURSOR ?// para ajustar ANTENA/CABLE en ANT.

PREAJUSTE SINT	CAN2
▶ANTENA / CABLE	•ANT CABLE
AUTO SINT	
MANUAL	•+ -
AFT	•SI NO
SINTONIA FINA	

4

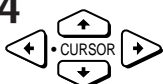

Oprima CURSOR >/. para seleccionar AUTO SINT, y después oprima EXECUTE.

Todos los canales recibidos se programan en una secuencia numérica. Cuando no se encuentran más canales que puedan recibirse, se detiene la programación y se presenta en la pantalla de televisión la imagen del canal con el número más bajo.



PREAJUSTE SINT	CAN2
ANTENA / CABLE	•ANT CABLE
▶AUTO SINT	
MANUAL	•+ -
AFT	•SI NO
SINTONIA FINA	
~~~~~ < POR FAVOR ESPERE >	

## Programación/desactivación manual de canales

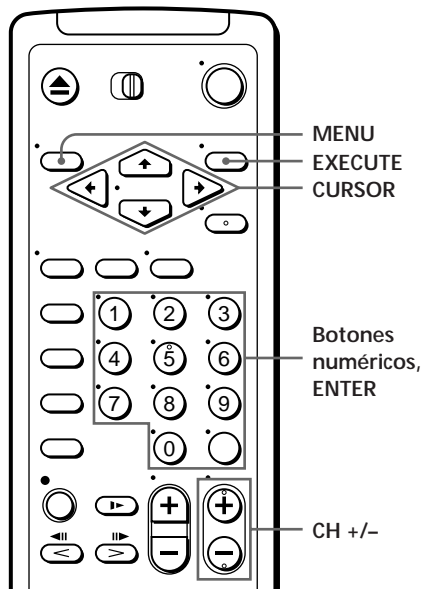

Inicio

1

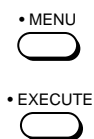

Oprima MENU y seleccione PREAJUSTE DEL SINTOR, y después oprima EXECUTE.

PREAJUSTE SINT	CAN1
ANTENA / CABLE	ANT • CABLE
AUTO SINT	
▶MANUAL	•+ -
AFT	•SI NO
SINTONIA FINA	

2

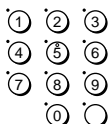

- Para programar un canal:
- Oprima los botones numéricos para introducir el número de canal, y después oprima ENTER.
  - Oprima CURSOR ?// para ajustar MANUAL en +.

### Canal que se programa

PREAJUSTE SINT	CAN5
ANTENA / CABLE	ANT • CABLE
AUTO SINT	
▶MANUAL	•+ -
AFT	•SI NO
SINTONIA FINA	



- Para desactivar un canal:
- Oprima CH +/- para seleccionar el número de canal.
  - Oprima CURSOR ?// para ajustar MANUAL en -.

### Canal que se desactiva

PREAJUSTE SINT	CAN5
ANTENA / CABLE	ANT • CABLE
AUTO SINT	
▶MANUAL	+ •-
AFT	•SI NO
SINTONIA FINA	

3



Repita el paso 2 para programar o desactivar los canales según requiera, y después oprima EXECUTE.

continúa

Inicio | 21

## Programación de canales (continuación)

### Si la imagen no es nítida

Normalmente, la función AFT (Auto Fine Tuning) programa automáticamente los canales con nitidez. Sin embargo, si la imagen de un canal no es nítida, puede utilizar también la función de programación manual.

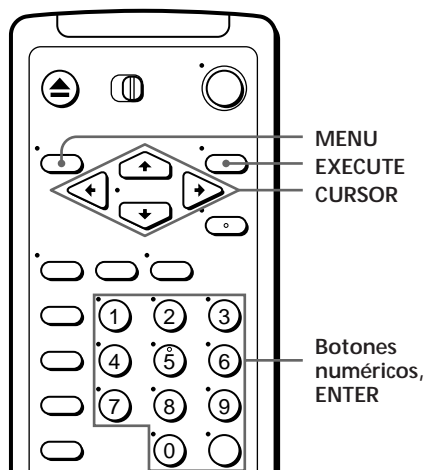

- 1** •MENU  
  
 •EXECUTE  

- Oprima MENU y seleccione PREAJUSTE DEL SINTOR, y después oprima EXECUTE.

PREAJUSTE SINT	CAN1
ANTENA / CABLE	ANT • CABLE
AUTO SINT	
▶MANUAL	•+ -
AFT	•SI NO
SINTONIA FINA	

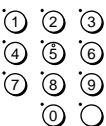
- 2** 
- Oprima los botones numéricos para seleccionar el canal que quiere programar con precisión, y después oprima ENTER.

#### Canal seleccionado

PREAJUSTE SINT	CAN5
ANTENA / CABLE	ANT • CABLE
AUTO SINT	
▶MANUAL	•+ -
AFT	•SI NO
SINTONIA FINA	

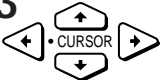
- 3** 
- Oprima CURSOR >/ para seleccionar SINTONIA FINA.  
 Aparece el medidor de programación de precisión.

PREAJUSTE SINT	CAN5
ANTENA / CABLE	ANT • CABLE
AUTO SINT	
MANUAL	•+ -
AFT	•SI NO
▶SINTONIA FINA	-----■-----

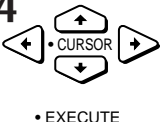
- 4** 
- Oprima CURSOR ?// para ajustar la programación en una imagen más nítida, y después oprima EXECUTE.  
 Observe que el ajuste AFT cambia a NO.

PREAJUSTE SINT	CAN5
ANTENA / CABLE	ANT • CABLE
AUTO SINT	
MANUAL	•+ -
AFT	SI •NO
▶SINTONIA FINA	-----■---

## Reproducción de una cinta de vídeo

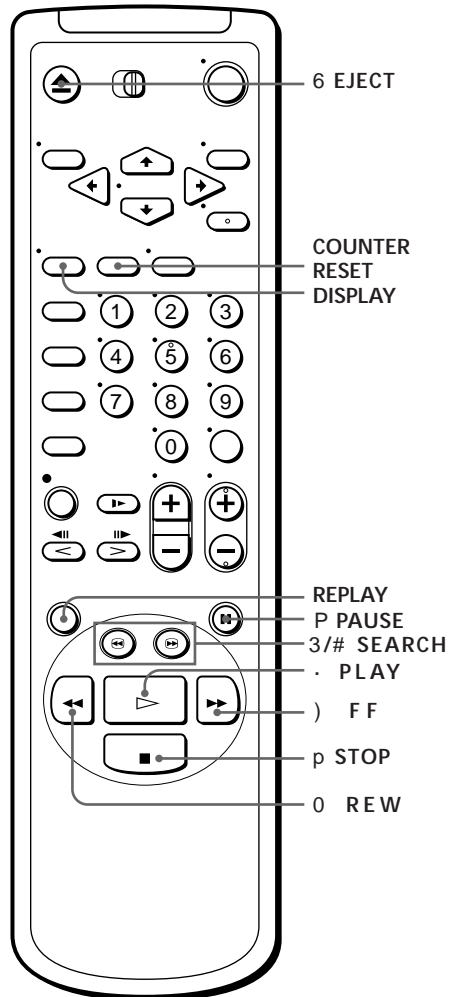

**1** Encienda la televisión y ajústela en el canal de vídeo.

**2** Introduzca una cinta de vídeo.  
La videograbadora se activa y empieza a reproducir la cinta de vídeo automáticamente si la introduce sin la lengüeta de seguridad.

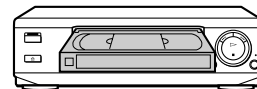

continúa

## Reproducción de una cinta de vídeo (continuación)

3



Oprima **·PLAY**.

Cuando la cinta de vídeo llega al final se rebobina automáticamente.

### Tareas adicionales

Para	Oprima
Detener la reproducción	<b>p STOP</b>
Introducir la reproducción en pausa	<b>P PAUSE</b>
Reanudar la reproducción después de introducirla en pausa	<b>P PAUSE</b> o <b>· PLAY</b>
Buscar hacia delante	<b>) FF</b> o <b># SEARCH</b> durante la reproducción
Buscar hacia atrás	<b>0 REW</b> o <b>3 SEARCH</b> durante la reproducción
Avanzar rápidamente la cinta	<b>) FF</b> durante la parada
Rebobinar la cinta	<b>0 REW</b> durante la parada
Extraer la cinta	<b>6 EJECT</b>

### Reproducción de escenas recién visualizadas

Es posible rebobinar y reproducir inmediatamente la escena que desee visualizar de nuevo.

Durante la reproducción, oprima **REPLAY** un máximo de cuatro veces. Cada vez que oprima la tecla, la videograbadora rebobinará la cinta 10 segundos y volverá a iniciar la reproducción.

### Para utilizar el contador de horas

Oprima **COUNTER RESET** en el punto de la cinta de vídeo que desea buscar más adelante. El contador del visor se restaura en "0H00M00S". Busque el punto en la cinta después consultando el contador.

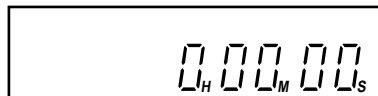

Para ver el contador en la pantalla de televisión oprima **DISPLAY**.

### Notas

- Las cintas de vídeo grabadas en el modo LP con otras videograbadoras pueden reproducirse en ésta aunque no se garantiza la calidad de imagen.
- El contador se restaura en "0H00M00S" siempre que se vuelve a introducir una cinta.
- El contador detiene el conteo cuando llega a una porción no grabada de la cinta de vídeo.



## Grabación de programas de televisión

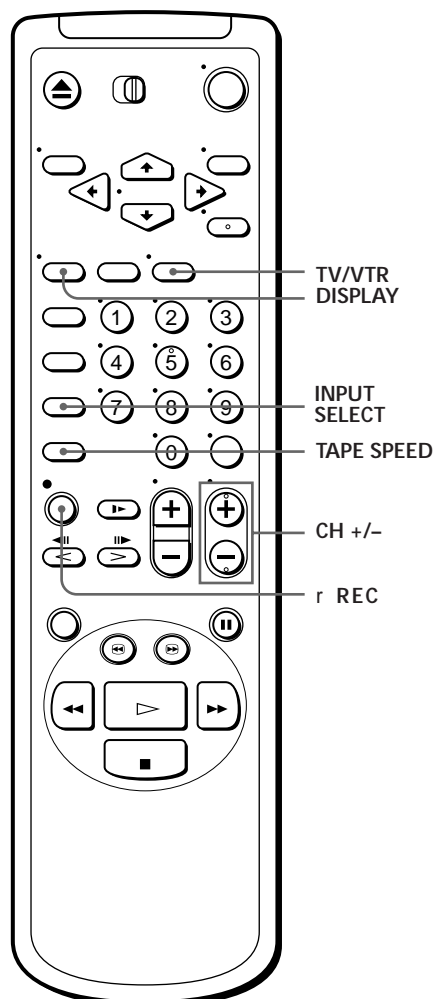

- 1** Encienda la televisión y ajústela en el canal de vídeo.  
Si va a grabar desde un decodificador, enciéndalo.
- 2** Introduzca una cinta de vídeo que tiene lengüeta de seguridad.

continúa

---

### Grabación de programas de televisión (continuación)

---

- 3**  Oprima INPUT SELECT hasta que aparezca un número de canal en el visor.

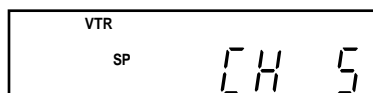

- 4**  Oprima CH +/- para seleccionar el canal que desea grabar.

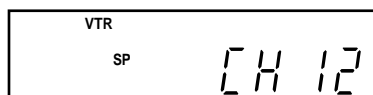

- 5**  Oprima TAPE SPEED para seleccionar la velocidad SP o EP de la cinta de vídeo.  
EP proporciona un tiempo de grabación tres veces mayor que SP, aunque SP produce una calidad de imagen y de audio mejor.

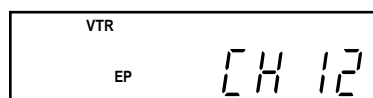

- 6**  Oprima r REC para comenzar a grabar.

---

Para detener la grabación  
Oprima p STOP.

### Para comprobar la longitud de cinta restante

Oprima DISPLAY durante la reproducción o la grabación. La barra blanca indica la longitud aproximada de la cinta restante.

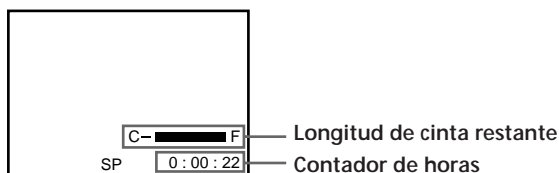

Para comprobar el tiempo restante de una cinta T-140, T-180 o una de más duración, seleccione SELC DE CINTA en el menú AJUSTES ESPECIALES a "180" (para más información, consulte la página 37).

### Para ver otro programa de televisión durante la grabación

- 1 Oprima TV/VTR para apagar el indicador de VTR en el visor.
- 2 Si la televisión está conectada a las tomas LINE OUT de la videograbadora, ajústela en la entrada de TV. En caso contrario omita este paso.
- 3 Seleccione otro canal en la televisión.

### Para guardar la grabación

Para impedir que la cinta de vídeo se borre accidentalmente, rompa la lengüeta de seguridad según se muestra en la figura. Para volver a grabar en la cinta, cubra el orificio de la lengüeta con cinta adhesiva.



### Consejos

- Para seleccionar un canal puede usar los botones numéricos en el control remoto. Introduzca el número del canal y oprima ENTER.
- Puede seleccionar una fuente de vídeo desde las tomas LINE IN utilizando INPUT SELECT.
- El visor aparece en la pantalla de televisión con información sobre la cinta de vídeo, aunque esta información no se graba en la cinta.
- Si no desea ver un programa de televisión mientras graba puede apagar la televisión. Cuando utilice un decodificador, debe asegurarse de que lo deja encendido.

### Notas

- La longitud de cinta restante puede no indicarse con precisión al utilizar cintas de corta duración como T-20 o T-30, o cintas grabadas en el modo LP.
- El visor no se presenta durante el modo de imagen fija (pausa), el modo de búsqueda o la reproducción a cámara lenta.
- Después de oprimir DISPLAY, la videograbadora puede tardar hasta un minuto en calcular y mostrar la longitud de cinta restante.

## Grabación de programas de televisión utilizando el temporizador

Es posible programar hasta ocho programas a la vez.

Antes de empezar...

- Compruebe que el reloj de la videgrabadora está ajustado en la hora correcta.
- Encienda la televisión y ajústela en el canal de vídeo. Cuando utilice un decodificador, enciéndalo.
- Introduzca una cinta que tiene lengüeta de seguridad. Verifique que la cinta es de más duración que el tiempo total de la grabación.

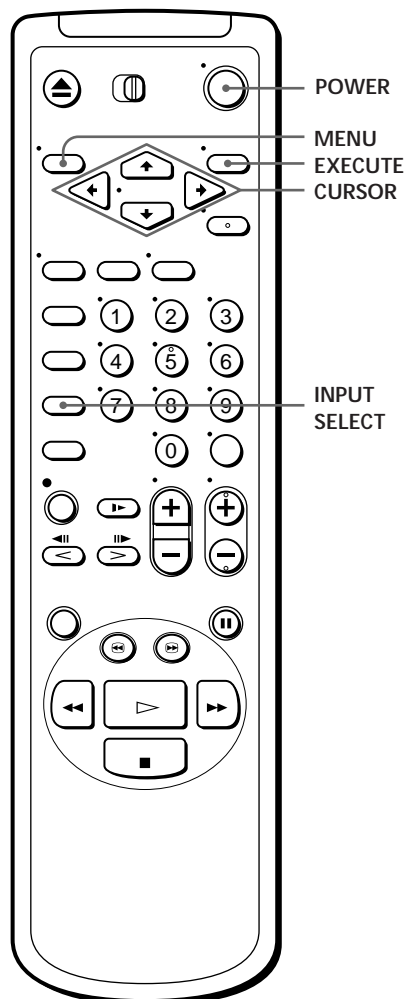

**1**

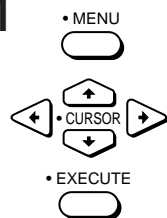

Oprima MENU y seleccione PROG./VERIF., y después oprima EXECUTE.

PROG. / VERIF. FECHA	ENC.	11 / 16 APAG.	DO CAN
▶- / -	- : -	- : -	- -
- / -	- : -	- : -	- -
- / -	- : -	- : -	- -
- / -	- : -	- : -	- -
- / -	- : -	- : -	- -
- / -	- : -	- : -	- -
- / -	- : -	- : -	- -

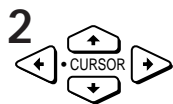

2

Ajuste la fecha, las horas de comienzo y parada, el número de canal y la velocidad de la cinta:

- Oprima CURSOR / para hacer destellar cada elemento consecutivamente.
- Oprima CURSOR >/ . para ajustar cada elemento.

PROG. / VERIF.	11 / 16 DO	DO
FECHA	ENC.	APAG. CAN
11/16 DO	---	---
11/16 DO	---	---
---	---	---
---	---	---
---	---	---
---	---	---
---	---	---
---	---	---
---	---	---
---	---	---

Para volver a un ajuste y corregirlo oprima CURSOR ? y restáurelo.

Para grabar el mismo programa todos los días o el mismo día de la semana, oprima CURSOR . mientras la fecha esté parpadeante.

Para más información, consulte “Grabación diaria/semanal” en esta página.

Para grabar desde una fuente conectada a las tomas LINE IN, oprima INPUT SELECT a fin de presentar “L” en la posición de “CAN”.

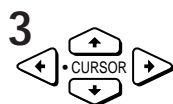

3

Oprima CURSOR / para confirmar el ajuste.

El cursor (z) aparece en el principio de la línea. Si desea introducir otro ajuste, mueva el cursor a la siguiente línea y repita el paso 2.

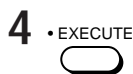

4

Oprima EXECUTE.



5

Oprima POWER para apagar la videograbadora.

Se enciende el indicador TIMER en la videograbadora, que queda en espera para grabar. Cuando utilice un decodificador déjelo encendido.

#### Para detener la grabación

Para parar la videograbadora mientras graba, oprima p STOP.

#### Grabación diaria/semanal

Oprima CURSOR . en el paso 2 anterior para seleccionar el patrón de grabación. Cada vez que oprima CURSOR . cambiará la indicación según se muestra a continuación.

fecha actual n DO-SA n LU-SA n LU-VI n CADA SA n ..... n CADA MO  
n CADA DO n 1 mes completo n (ciclo en retroceso) n fecha actual

continúa

Operaciones básicas | 29

---

## ***Grabación de programas de televisión utilizando el temporizador (continuación)***

### **Para utilizar la videgrabadora después de ajustar el temporizador**

Si desea utilizar la videgrabadora antes de que comience la grabación con el temporizador, oprima POWER. Se apaga el indicador TIMER y se activa la videgrabadora. Acuérdesse de oprimir POWER para restaurar la videgrabadora después de utilizarla.

También pueden realizarse las siguientes tareas mientras graba la videgrabadora:

- Restaurar el contador.
- Presentar información de la cinta de vídeo en la pantalla de televisión.
- Comprobar los ajustes del temporizador.
- Ver otro programa de televisión.

### **Para bloquear la videgrabadora después de ajustar el temporizador (Bloqueo para niños)**

Mantenga oprimido POWER en la videgrabadora hasta que ésta emita un pitido. La videgrabadora se apaga y el indicador H aparece en el visor. Dicha videgrabadora no funcionará, excepto para realizar la grabación con temporizador.

Para desbloquear la videgrabadora, mantenga oprimido POWER en la videgrabadora hasta que ésta emita un pitido. La videgrabadora se activa y el indicador H desaparezca del visor.

### **Consejos**

- Para ajustar el canal también puede utilizar CH +/- o los botones numéricos.
- Para ajustar la velocidad de la cinta también puede utilizar TAPE SPEED.

## Reproducción/ búsqueda a distintas velocidades

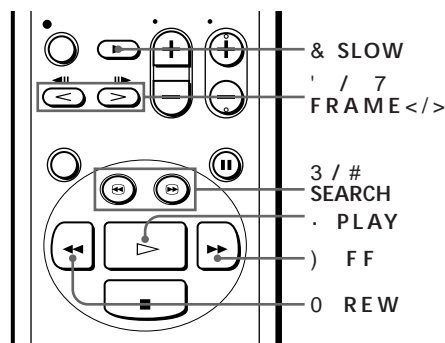

Opciones de reproducción	Operación
Avance rápido/ rebobinado	Durante la parada oprima ) FF o 0 REW.
Ver la imagen durante el avance rápido o el rebobinado	Siga oprimiendo ) FF durante el avance rápido. Siga oprimiendo 0 REW durante el rebobinado.
Reproducción a alta velocidad	Oprima # SEARCH o 3 SEARCH durante la reproducción o la pausa. Para cambiar la dirección, oprima < o >.
Reproducción a cámara lenta	Oprima & SLOW durante la reproducción o la pausa. Para cambiar la dirección, oprima < o >.
Reproducción fotograma a fotograma	Oprima 7 FRAME o ' FRAME durante la pausa. Mantenga el botón oprimido para reproducir un fotograma cada segundo.
Reproducción en sentido inverso	Oprima < durante la reproducción.
Rebobinar y comenzar la reproducción	Durante la parada oprima · PLAY <u>en la videocassette recorder</u> mientras mantiene oprimido 0 REW <u>en la videocassette recorder</u> .

### Para reanudar la reproducción normal

Oprima · PLAY.

#### Consejo

- Ajuste la imagen usando los botones TRACKING +/- de la videocassette recorder en los siguientes casos:
  - Si aparecen rayas durante la reproducción a cámara lenta.
  - Si la imagen tiembla durante la pausa.

#### Notas

- El sonido se cancela durante estas operaciones.
- Las cintas de video grabadas en el modo LP en otras videocassette recorder pueden reproducirse en ésta aunque no se garantiza la calidad de la imagen.
- La imagen puede presentar nieve:
  - al reproducir en sentido inverso a alta velocidad
  - al reproducir en sentido inverso a cámara lenta
  - al reproducir en sentido inverso.

## Grabación de programas de televisión utilizando el temporizador rápido

Después de comenzar una grabación de la forma normal puede hacer que la videograbadora deje de grabar automáticamente tras un determinado espacio de tiempo.

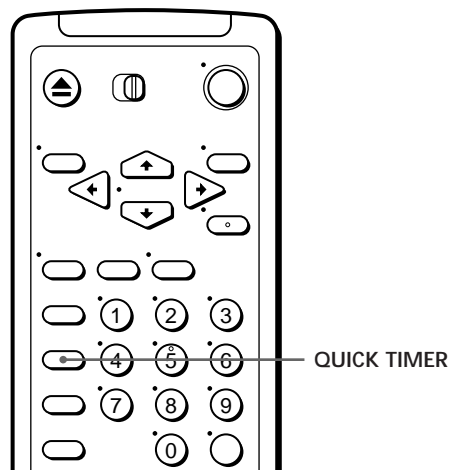

- 1 Oprima QUICK TIMER una vez durante la grabación.

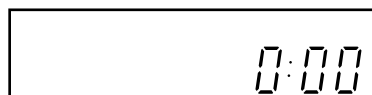

- 2 Oprima QUICK TIMER varias veces para ajustar el espacio de tiempo. Cada vez que lo oprime avanza en incrementos de 30 minutos.

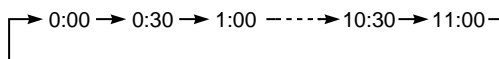

El espacio de tiempo disminuye minuto a minuto hasta alcanzar 0:00; después la videograbadora detiene la grabación y se desactiva automáticamente.

### Para alargar el período de tiempo

Oprima QUICK TIMER varias veces para ajustar el nuevo espacio de tiempo.

### Para parar la videograbadora durante la grabación

Oprima p STOP.

## Empleo del temporizador rápido durante el modo de parada

Es posible ajustar el temporizador rápido e iniciar la grabación durante el modo de parada oprimiendo QUICK TIMER. Para ajustar el canal, puede utilizar los botones CH +/- o INPUT SELECT. Oprima QUICK TIMER varias veces para definir la duración de la grabación. Esta se iniciará automáticamente.



## Comprobación/ cambio/ cancelación de los ajustes del temporizador

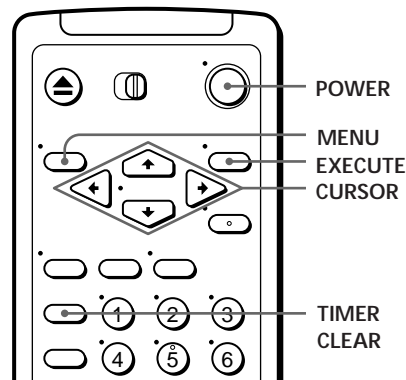

Antes de empezar...

- Encienda la televisión y ajústela en el canal de video.

**1** Oprima POWER para encender la videgrabadora.

**2** Oprima MENU y seleccione PROG./VERIF.:

- Si desea cambiar un ajuste vaya al siguiente paso.
- Si no necesita cambiar los ajustes, oprima EXECUTE y después apague la videgrabadora para volver a la grabación en espera.

PROG. /VERIF.	11 / 16 DO
FECHA ENC. APAG. CAN	
▶11/17 LU 7:00AM 8:00AM 6SP	
11/25 MA 10:30PM 11:15PM 50EP	
LU - SA 1:00PM 3:00PM LEP	
CADA DO 11:55AM 1:30PM 42SP	
- / - - - - - - - - - - - -	
- / - - - - - - - - - - - -	
- / - - - - - - - - - - - -	
- / - - - - - - - - - - - -	

**3** Oprima CURSOR >/ para seleccionar el ajuste que desea cambiar o cancelar:

- Para cambiar el ajuste oprima CURSOR ?// a fin de hacer destellar el elemento que quiere modificar, y oprima CURSOR >/ para restaurarlo. Después oprima CURSOR / varias veces hasta que aparezca el cursor (z) en el principio de la línea.
- Si quiere cancelar el ajuste oprima TIMER CLEAR.

**4** Oprima EXECUTE.

Si permanece algún ajuste apague la videgrabadora para volver a la grabación en espera.

### Cuando se superponen los ajustes del temporizador

El programa que comienza primero es el que tiene prioridad y el segundo comienza a grabarse después de terminar el primero. Si ambos empiezan a la vez, el que está registrado primero en el menú es el prioritario.

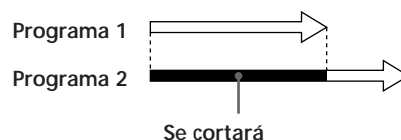

---

## Grabación de programas estéreo y en dos idiomas

### Grabación de programas estéreo

La videograbadora recibe y graba automáticamente programas en estéreo. Al recibir un programa estéreo se ilumina el indicador STEREO. Si se oye ruido en dicho programa, ajuste AUTO ESTEREO en el menú AJUSTES ESPECIALES a NO. El sonido se grabará en modo monofónico (tanto en pistas de audio normal como hi-fi), y con menos ruido. Para más información, consulte la página 37.

### Grabación de programas en dos idiomas

Normalmente, esta videograbadora graba sólo el sonido principal. Al recibirse una emisión SAP (Second Audio Program), el indicador SAP se ilumina. Para grabar sólo el sonido SAP, ajuste SINTONIZ AUDIO en SAP en el menú AJUSTES ESPECIALES. Para obtener más información, consulte la página 37.

### Selección del sonido durante la reproducción

Oprima AUDIO MONITOR para seleccionar el sonido que desea (el sonido que se está grabando no cambia).

#### Programa estéreo

Para escuchar	Indicador en la pantalla de televisión
Sonido estéreo	ESTEREO
Canal izquierdo	L
Canal derecho	R
Sonido monofónico en la pista de audio normal*	No aparece ningún indicador

\* Generalmente, el sonido mezclado de los canales izquierdo y derecho

---

## Cómo se graba el sonido en una cinta de vídeo

La videograbadora graba el sonido en dos pistas separadas. El sonido hi-fi se graba en la pista principal junto con la imagen. El sonido monofónico se graba en la pista de audio normal en el margen de la cinta.

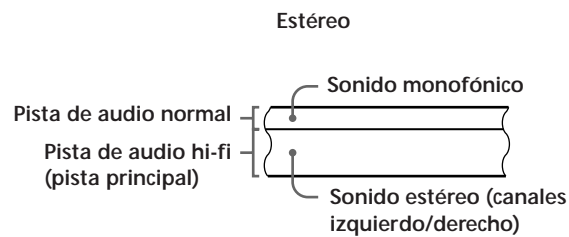

### Notas

- Para reproducir una cinta de vídeo en estéreo debe utilizar las conexiones A/V.
- Cuando reproduce una cinta grabada en mono, el sonido es monofónico independientemente del ajuste de AUDIO MONITOR.

---

## Ajuste de la imagen

### Ajuste del seguimiento

Aunque la videograbadora ajusta automáticamente el seguimiento al reproducir una cinta (el indicador de seguimiento  parpadea en el visor y, a continuación, se apaga), es posible que se produzca distorsión si la cinta se ha grabado en malas condiciones. En este caso, ajuste el seguimiento manualmente.

Oprima los botones TRACKING +/- de la videograbadora para que aparezca el medidor de seguimiento. La distorsión debe desaparecer al oprimir uno de los dos botones (el indicador  permanece iluminado en el visor). Para reanudar el ajuste automático del seguimiento, expulse la cinta.

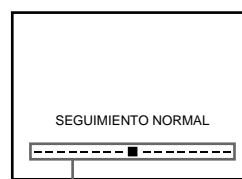

Medidor de seguimiento

### Sobre la función APC (Adaptive Picture Control)

La función APC (Adaptive Picture Control) mejora automáticamente la calidad de grabación y de reproducción ajustando la videograbadora según la condición de los cabezales de vídeo y de la cinta. Para conservar una mejor calidad de la imagen recomendamos que ajuste APC en SI en el menú AJUSTES ESPECIALES (con el indicador APC iluminado en el visor).

#### Reproducción con la función APC

Esta función sirve automáticamente para todo tipo de cintas, incluyendo las de alquiler y las que no se han grabado con APC.

#### Grabación con la función APC

Siempre que introduce una cinta y comienza a grabarla, la videograbadora se adapta a la cinta empleando la función APC (el indicador APC destella rápidamente). Este ajuste se mantiene hasta que extrae la cinta.

#### Notas

- El ajuste automático del seguimiento no puede ser usado en cintas grabadas en modo LP en otras videograbadoras.
- La función APC no se activa si la velocidad de cinta se cambia automáticamente del modo SP a EP durante la grabación con temporizador, a menos que la cinta se haya grabado en el modo EP con la función APC.
- Hay un retraso de varios segundos antes de que la videograbadora comience a grabar, mientras analiza la cinta de vídeo. Para evitarlo, ajuste primero la videograbadora en la pausa de grabación (el indicador APC destella despacio) y oprima **r** REC para que la videograbadora analice la cinta. Después de que el indicador APC deje de destellar oprima **P** PAUSE para comenzar la grabación inmediatamente. Si oprime **P** PAUSE antes de que el indicador APC deje de destellar, la función APC se cancela.

## Cambio de las opciones de menú

- 1 Oprima MENU y seleccione AJUSTES ESPECIALES.

AJUSTES ESPECIALES		
▶AUTO ESTEREO	•SI	NO
SINTONIZ AUDIO	•MAIN	SAP
APC	•SI	NO
SELC DE CINTA	•AUTO	180
VEL AUTO CINTA	•SI	NO
NITIDES	B-■	--A

- 2 Oprima CURSOR >/ para seleccionar la opción que desea modificar y después oprima CURSOR ?// para cambiar el ajuste.
- 3 Oprima EXECUTE para volver a la primera pantalla.

### Selección en el menú

Los ajustes iniciales se indican en negrillas.

Opción de menú	Ajuste esta opción en
AUTO ESTEREO	<b>SI</b> para recibir programas en estéreo, <b>NO</b> para reducir el ruido. El sonido cambia a monofónico.
SINTONIZ AUDIO	<b>MAIN</b> para grabar el sonido principal, <b>SAP</b> para grabar el sonido SAP (Second Audio Program).
APC	<b>SI</b> para activar la función APC (Adaptive Picture Control) y mejorar la calidad de la imagen, <b>NO</b> para desactivar esta función.
SELC DE CINTA	<b>AUTO</b> o <b>180</b> (cuando utilice una cinta T-140, T-180 o una de más duración) para seleccionar la longitud de la cinta y visualizar el tiempo restante correctamente.
VEL AUTO CINTA	<b>SI</b> para cambiar automáticamente la velocidad de cinta de grabación con temporizador al modo EP si la cinta restante es más corta que el tiempo de grabado, <b>NO</b> para mantener la velocidad de cinta.
NITIDES	De <b>B</b> (bajo) a <b>A</b> (alto) para ajustar la nitidez de la imagen. <b>B</b> para desactivar el control de nitidez.

## Edición con otra videograbadora

### Cómo realizar la conexión para grabar con esta videograbadora

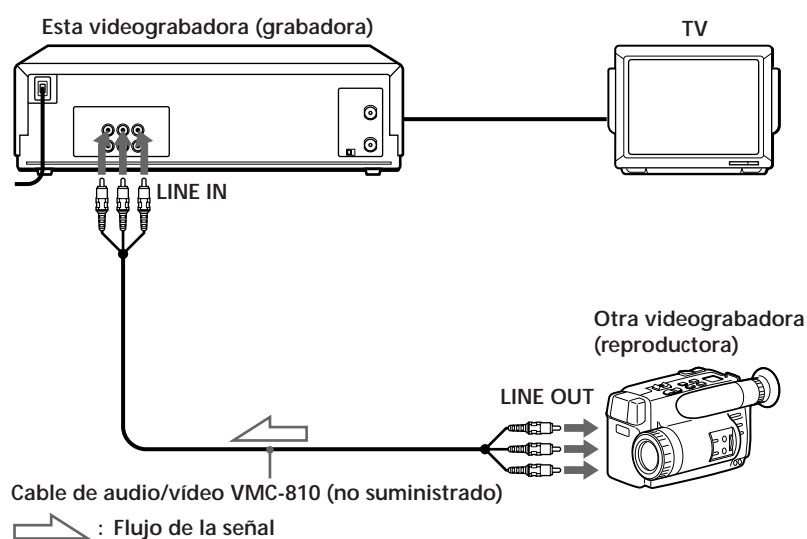

### Conexión a un equipo estéreo

Conecte LINE IN AUDIO de esta videograbadora a las tomas de salida de audio del equipo estéreo, usando el cable de audio RK-C510KS (no suministrado).

#### Notas

- Asegúrese de que conecta los enchufes a las tomas del mismo color.
- Si la otra videograbadora es de tipo monofónico, utilizar un cable conector tal como VMC-910MS.
- Si ha conectado esta videograbadora a las tomas LINE IN y LINE OUT de la otra videograbadora, seleccione la entrada correctamente para evitar zumbidos.

---

## Funcionamiento (cuando se graba con esta videograbadora)

### Antes de empezar a editar

- Encienda la televisión y ajústela en el canal de vídeo.
- Oprima INPUT SELECT en el control remote para presentar "L" en el visor.
- Oprima TAPE SPEED en el control remoto para seleccionar la velocidad de la cinta de vídeo, SP o EP.

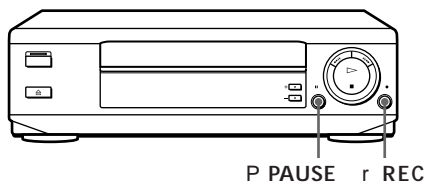

- 1** Introduzca una cinta de fuente con la lengüeta de seguridad quitada en la otra videograbadora (reproductora). Busque el punto en el que comenzar la reproducción y ajústela en la pausa de reproducción.
- 2** Introduzca una cinta de vídeo que tiene lengüeta de seguridad en esta videograbadora (grabadora). Busque el punto en el que comenzar la grabación y oprima P PAUSE.
- 3** Oprima r REC en esta videograbadora y ajústela en la pausa de grabación.
- 4** Para empezar a editar oprima los botones P PAUSE de ambas videograbadoras a la vez.

### Para dejar de editar

Oprima los botones p STOP en ambas videograbadoras.

### Nota

- Si inicia la grabación con el procedimiento anterior, la videograbadora empieza a grabar sin la función APC. Para grabar una cinta con la función APC, oprima r REC de nuevo durante el modo de pausa en grabación en el paso 3, para que la videograbadora analice la cinta. A continuación, al iniciar la grabación en el paso 4, oprima P PAUSE en cuanto el indicador APC deje de parpadear. Si oprime P PAUSE antes de que este indicador deje de parpadear, se cancela la función APC.

## Información general de instalación

### Ajuste de la unidad RF

Cuando conecte la videgrabadora a la televisión utilizando solamente el cable de antena, debe ajustar el interruptor RF UNIT en la parte posterior de la videgrabadora de manera que la televisión pueda recibir la señal correcta de ésta.

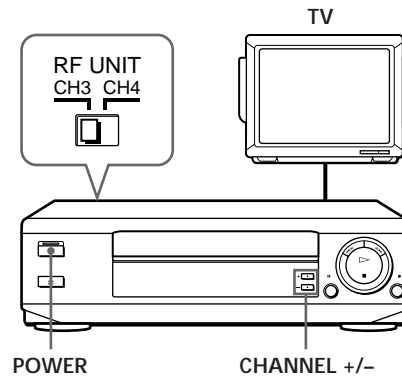

- 1** Ajuste el interruptor RF UNIT situado en la parte posterior de la videgrabadora en CH3 o CH4, en el canal que no se utiliza en su localidad. Si se usan ambos, ajuste el interruptor en cualquiera de ellos.
- 2** Oprima POWER para encender la videgrabadora.
- 3** Oprima TV/VTR en el control remoto para activar el indicador VTR en el visor de ésta.
- 4** Oprima CHANNEL +/- para presentar el número del canal en el visor. Seleccione un número de canal activo en su localidad.
- 5** Encienda la televisión y ajústela en el canal seleccionado en el paso 1 (canales 3 o 4).

La emisión del canal de TV seleccionado aparece en la pantalla de la televisión. Si los canales cambian al oprimir CHANNEL +/-, ha realizado los ajustes correctamente.

Ajuste la televisión en el canal seleccionado en el paso 1 cuando utilice la videgrabadora.



### Fijación del conector de antena exterior

Cuando emplee un cable de dos hilos de 300 ohmios para la antena de VHF/UHF, utilice un conector de antena EAC-32 (no suministrado) para conectar la antena a la videgrabadora.

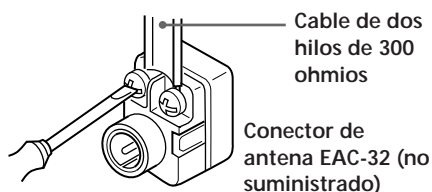

- 1 Suelte los tornillos en el conector de antena.
- 2 Enrolle los dos hilos alrededor de los tornillos del conector de antena.
- 3 Vuelva a apretar los tornillos.

### Fijación del mezclador de bandas UHF/VHF

Cuando emplee un cable coaxial de 75 ohmios y un cable de dos hilos de 300 ohmios para la antena de VHF/UHF, utilice el separador/mezclador de bandas UHF/VHF EAC-66 (no suministrado) para conectar la antena a la videgrabadora.

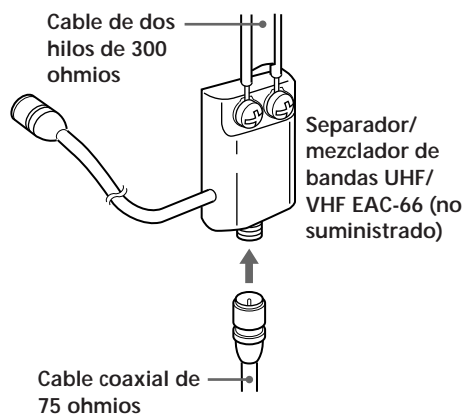

- 1 Suelte los tornillos del mezclador.
- 2 Enrolle los dos hilos alrededor de los tornillos del mezclador.
- 3 Vuelva a apretar los tornillos.
- 4 Conecte el cable coaxial de 75 ohmios al mezclador.

## Solución de problemas

Si aparecen problemas o dudas no incluidas abajo, consulte a su proveedor Sony.

	Síntoma	Solución
Alimentación eléctrica	El interruptor POWER no funciona.	<ul style="list-style-type: none"> <li>• Conecte firmemente el cable de alimentación de CA.</li> <li>• Compruebe que la videgrabadora no está bloqueada. Para desbloquearla, mantenga oprimido POWER en la videgrabadora hasta que ésta emita un pitido, y el indicador H desaparezca.</li> </ul>
	La alimentación está activada pero la videgrabadora no funciona.	<ul style="list-style-type: none"> <li>• Se ha condensado humedad. Apague la videgrabadora. Desconecte el cable de alimentación de CA y deje que se seque la videgrabadora durante más de una hora.</li> </ul>
Reloj	El reloj se ha parado y se ilumina “--:--” en el visor.	<ul style="list-style-type: none"> <li>• El reloj se para si la videgrabadora se desconecta de la toma mural durante más de una hora. Restaure el reloj (y el temporizador).</li> </ul>
Reproducción	La imagen de reproducción no aparece en la pantalla de televisión.	<ul style="list-style-type: none"> <li>• Compruebe que la televisión está ajustada en el canal para la videgrabadora. Si utiliza un monitor, ajústelo en la entrada de vídeo.</li> </ul>
	La imagen no es nítida.	<ul style="list-style-type: none"> <li>• Ajuste el seguimiento con los botones TRACKING +/-.</li> <li>• Los cabezales de vídeo están sucios (consulte la siguiente solución). Limpie los cabezales de vídeo con el cassette limpiador Sony T-25CL. Si esta cassette no está disponible en su localidad, acuda a su centro de servicio Sony más próximo para que limpien los cabezales (se cobrará una tarifa de mantenimiento). No utilice una cassette limpiadora de tipo húmedo, ya que puede dañar los cabezales de vídeo.</li> <li>• Es posible que sea necesario cambiar los cabezales. Consulte a su proveedor Sony para más información.</li> </ul>
	La imagen se mueve verticalmente durante la búsqueda.	<ul style="list-style-type: none"> <li>• Ajuste el control de línea vertical en la televisión o el monitor.</li> </ul>
	La imagen no tiene sonido.	<ul style="list-style-type: none"> <li>• La cinta es defectuosa. Utilice una cinta nueva.</li> </ul>

### Síntomas causados por cabezales de vídeo sucios

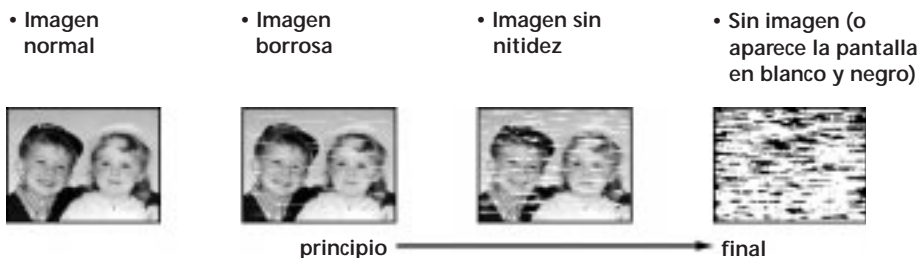

	Síntoma	Solución
Grabación	No aparece el programa de televisión en la pantalla de televisión.	<ul style="list-style-type: none"> <li>• Verifique que la televisión está ajustada en el canal para la videograbadora. Si utiliza un monitor, ajústelo en la entrada de video.</li> </ul>
	La recepción de televisión es mala.	<ul style="list-style-type: none"> <li>• Ajuste la antena del televisor.</li> </ul>
	La cinta de video comienza a reproducirse en cuanto la introduce.	<ul style="list-style-type: none"> <li>• Se ha sacado la lengüeta de seguridad. Para grabar en esta cinta, cubra el orificio de la lengüeta.</li> </ul>
	Se extrae la cinta cuando oprime r REC.	<ul style="list-style-type: none"> <li>• Compruebe que no se ha sacado la lengüeta de seguridad.</li> </ul>
	No ocurre nada cuando oprime r REC.	<ul style="list-style-type: none"> <li>• Compruebe que la cinta no ha llegado al final.</li> <li>• Seleccione la fuente correcta. Seleccione un número de canal con los botones CH +/- cuando grabe programas de televisión: seleccione "L" con el botón INPUT SELECT cuando grabe desde otro equipo.</li> </ul>
Grabación con el temporizador	El temporizador no funciona.	<ul style="list-style-type: none"> <li>• Compruebe que está ajustado el reloj.</li> <li>• Compruebe que hay una cinta introducida.</li> <li>• Compruebe que no se ha sacado la lengüeta de seguridad.</li> <li>• Compruebe que la cinta no ha llegado al final.</li> <li>• Compruebe que ha definido un programa para la grabación con el temporizador.</li> <li>• Compruebe que los ajustes del temporizador no son anteriores a la hora actual.</li> <li>• Compruebe que el decodificador está encendido.</li> <li>• El reloj se para si la videograbadora se desconecta de la toma mural durante más de una hora. Restablezca el reloj y el temporizador.</li> </ul>
	No se puede introducir una cinta.	<ul style="list-style-type: none"> <li>• Compruebe que no hay otra cinta en el compartimiento.</li> </ul>
	El control remoto no funciona.	<ul style="list-style-type: none"> <li>• Verifique que apunta el control remoto al sensor remoto de la videograbadora.</li> <li>• Cambie todas las pilas del control remoto por otras nuevas si están gastadas.</li> <li>• Compruebe que el interruptor de control remoto [TV]/[VTR] está correctamente ajustado.</li> </ul>
Otras funciones	El indicador de seguimiento no se muestra en la pantalla.	<ul style="list-style-type: none"> <li>• El estado de la grabación de la cinta es malo y no se puede ajustar el seguimiento.</li> </ul>
	No es posible controlar otros televisores.	<ul style="list-style-type: none"> <li>• Ajuste el número de código de su TV. El número de código se reajusta en 01 cuando sustituye las pilas del control remoto.</li> </ul>
	Es necesario limpiar la videograbadora.	<ul style="list-style-type: none"> <li>• Limpie el aparato, panel y controles con un paño seco y suave, o ligeramente humedecido con una solución detergente suave. No utilice disolventes como alcohol o bencina.</li> </ul>

# Especificaciones

## Sistema

- Formato
  - VHS NTSC estándar
- Sistema de grabación de vídeo
  - Sistema FM de exploración helicoidal de cabezal giratorio
- Cabezales de vídeo
  - Cuatro cabezales de azimut doble
- Señal de vídeo
  - Color NTSC, normas EIA
- Velocidad de la cinta de vídeo
  - SP: 33,35 mm/s
  - EP: 11,11 mm/s
  - LP: 16,67 mm/s, sólo reproducción
- Tiempo máximo de grabación/reproducción
  - 9 horas en el modo EP (con cintas T-180)
- Tiempo de rebobinado y de avance rápido
  - Aprox. 3 min (con cintas T-120)

## Sección del sintonizador

- Cobertura de canales
  - VHF 2 a 13
  - UHF 14 a 69
  - CATV A-8 a A-1, A a W, W+1 a W+84
- Antena
  - Terminal de antena de 75 ohmios para VHF/UHF

## Entradas y salidas

- LINE IN
  - VIDEO IN, toma de fono (1)
  - Señal de entrada: 1 Vp-p, 75 ohmios, desbalanceada, sincronización negativa
  - AUDIO IN, toma de fono (2)
  - Nivel de entrada: 327 mVrms
  - Impedancia de entrada: más de 47 kilohmios
- LINE OUT
  - VIDEO OUT, toma de fono (1)
  - Señal de salida: 1 Vp-p, 75 ohmios, desbalanceada, sincronización negativa
  - AUDIO OUT, toma de fono (2)
  - Salida estándar: 327 mVrms
  - Impedancia de carga: 47 kilohmios
  - Impedancia de salida: menos de 10 kilohmios

## Sección del temporizador

- Reloj
  - Fijación por cuarzo
- Indicación del temporizador
  - Ciclo de 12 horas
- Ajuste del temporizador
  - 8 programas por mes (máximo)
- Alimentación de memoria
  - Condensador incorporado autorrecargable
  - Duración de la memoria: Hasta 1 hora por vez

## Información general

- Requisitos de alimentación
  - 120 V CA, 60 Hz (sólo los modelos SLV-L60HF MX/L60HF PA/X6HF MX)
  - 110 V CA a 240 V CA, 50/60 Hz (sólo el modelo SLV-L60HF CS)
- Consumo de energía
  - 19 W (máximo)
- Temperatura de funcionamiento
  - 5°C a 40°C (41°F a 104°F)
- Temperatura de almacenamiento
  - 20°C a 60°C (-4°F a 140°F)
- Tamaño
  - Aprox. 355 × 102 × 280 mm (ancho/alto/profundidad) incluyendo las partes salientes y controles
- Masa
  - Aprox. 4,0 kg

## Accesorios suministrados

- Control remoto (1)
- Pilas de tamaño AA (R6) (2)
- Cable coaxial de 75 ohmios con conectores tipo F (1)
- Cable de audio/vídeo (3-fono a 3-fono) (1)
- Adaptador (1) (sólo el modelo SLV-L60HF CS)

El diseño y las especificaciones están sujetos a cambios sin previo aviso.

---

## Índice de partes y controles

Consulte las páginas indicadas entre paréntesis ( ) para más información.

### Panel frontal

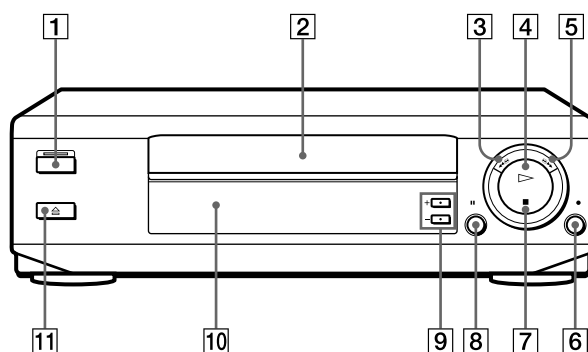

- |   |                             |     |                                           |
|---|-----------------------------|-----|-------------------------------------------|
| 1 | Interruptor/indicador POWER | 7   | Botón p STOP (24, 26)                     |
| 2 | Compartimiento de cintas    | 8   | Botón P PAUSE (24, 39)                    |
| 3 | Botón 0 3 REW (24, 31)      | 9   | Botones CHANNEL/TRACKING +/- (26, 31, 36) |
| 4 | Botón · PLAY (24, 31)       | 0   | Sensor remoto (5)                         |
| 5 | Botón ) # FF (24, 31)       | ! j | Botón 6 EJECT (24)                        |
| 6 | Botón r REC (26, 39)        |     |                                           |

continúa

---

## Índice de partes y controles (continuación)

### Visor

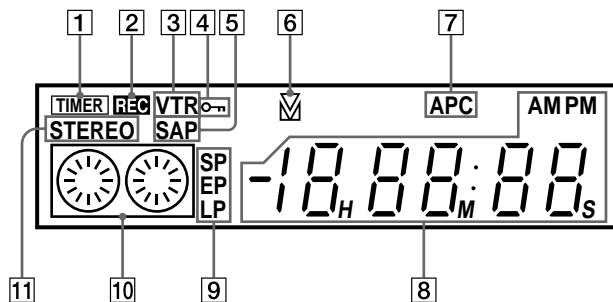

- |   |                                          |     |                                                                |
|---|------------------------------------------|-----|----------------------------------------------------------------|
| 1 | Indicador TIMER (29)                     | 7   | Indicador APC (36)                                             |
| 2 | Indicador REC (grabación)                | 8   | Indicador del contador de horas/<br>reloj/línea/canal (24, 26) |
| 3 | Indicador VTR (27)                       | 0   | Indicador de velocidad de cinta (26)                           |
| 4 | Indicador H (Bloqueo para niños)<br>(30) | ! ° | Indicador de cinta                                             |
| 5 | Indicador SAP (34)                       | ! ¡ | Indicador STEREO (34)                                          |
| 6 | Indicador ☒ (seguimiento) (36)           |     |                                                                |

### Panel posterior

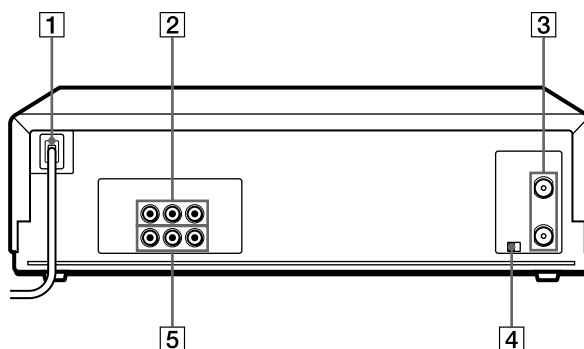

- |   |                                                 |   |                                        |
|---|-------------------------------------------------|---|----------------------------------------|
| 1 | Cable de alimentación de CA                     | 4 | Interruptor RF UNIT (40)               |
| 2 | Tomas LINE IN AUDIO L/R/<br>VIDEO (38)          | 5 | Tomas LINE OUT AUDIO L/R/<br>VIDEO (8) |
| 3 | Conectores de VHF/UHF IN/OUT<br>(9, 11, 13, 15) |   |                                        |

## Control remoto

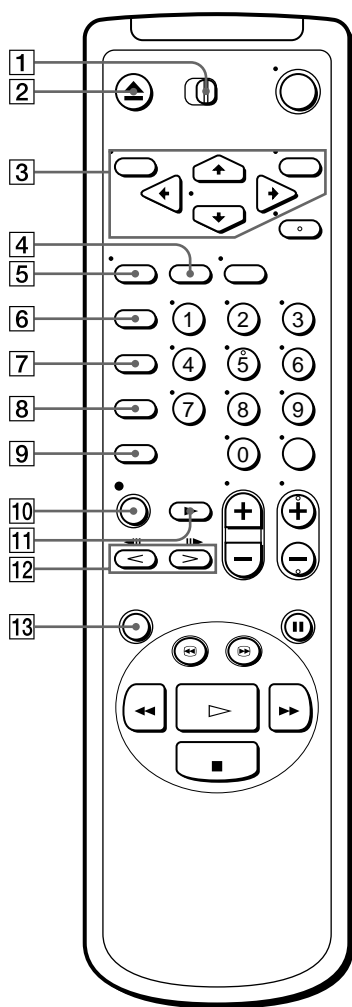

- 1 Interruptor de control remoto **TV/VTR** (5)
- 2 Botón **EJECT** (24)
- 3 Botones de funcionamiento del menú (17, 37)  
Botón **MENU**  
Botones **CURSOR** >././?//  
Botón **EXECUTE**
- 4 Botón **COUNTER RESET** (24)
- 5 Botón **DISPLAY** (24, 27)
- 6 Botón **TIMER CLEAR** (33)
- 7 Botón **QUICK TIMER** (32)
- 8 Botón **INPUT SELECT** (26, 29, 39)
- 9 Botón **TAPE SPEED** (26)
- 0 Botón **r REC** (26, 29)
- ! j Botón **& SLOW** (31)
- !™ Botones **'/7 FRAME </>** (31)
- ! £ Botón **REPLAY** (24)

continúa

## Índice de partes y controles (continuación)

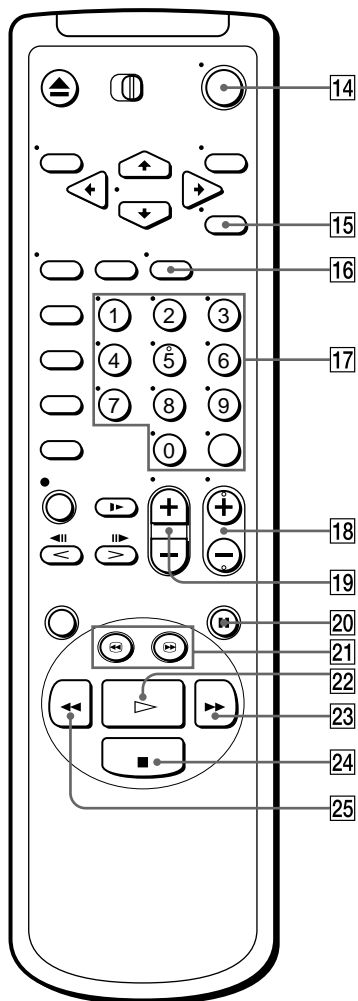

! Ⓞ Interruptor de alimentación POWER (29)

! Botón AUDIO MONITOR (34)

! § Botón TV/VTR (27)

! ¶ Botones de número de canal y botón ENTER (21, 22)

! • Botones CH +/- (21, 26)

! <sup>a</sup> Botones VOL +/-

@<sup>o</sup> Botón P PAUSE (24, 39)

@<sub>i</sub> Botones 3/# SEARCH (24, 31)

@<sup>M</sup> Botón · PLAY (24, 31)

@<sub>F</sub> Botón ) FF (24, 31)

@<sub>p</sub> Botón p STOP (24, 26)

@ Botón 0 REW (24, 31)



---

## Índice alfabético

### A

- Accesorios suministrados 4
- AFT (Auto Fine Tuning) 22
- Ajuste
  - imagen 22, 31, 36
  - seguimiento 31, 36
- Ajuste de imagen. *Vea* Ajuste.
- Ajuste del reloj 17
- Ajuste del seguimiento. *Vea* Ajuste.
- APC (Adaptive Picture Control) 36
- Audio monitorizado 34

### B

- Bloqueo de la videograbadora 30
- Bloqueo para niños 30
- Búsqueda a distintas velocidades 31

### C

- Cambio de ajustes del temporizador 33
- Cancelación de ajustes del temporizador 33
- Conexión de audio/vídeo (A/V) 8
- Conexión de la antena 9
- Conexión del cable 11
- Conexión de
  - conector de antena exterior 41
  - mezclador de banda UHF/VHF 41
  - televisión por cable 11
- Contador 24
- Copia. *Vea* Edición.

### D

- Desactivación de canales 21

### E, F

- Edición 38

### G, H, I, J, K

- Grabación 25
  - almacenamiento 27
  - emisiones con sonido SAP 34
  - emisiones en estéreo 34
  - mientras ve otro programa 27
  - programas en dos idiomas 34
- Grabación con el temporizador 28
  - cambio de los ajustes del temporizador 33
  - cancelación de los ajustes del temporizador 33
  - comprobación de los ajustes del temporizador 33
  - grabación diaria/semanal 29
  - superposición de ajustes del temporizador 33

### L

- Lengüeta de seguridad 27
- Limpieza de los cabezales de vídeo 42

### M, N, O

- Modo EP 26
- Modo LP 24, 31
- Modo SP 26

### P, Q

- Pista de audio 35
- Pista de audio hi-fi 35
- Pista de audio normal 35
- Programación de canales 19

### R

- Reproducción 23
  - a cámara lenta 31
  - a distintas velocidades 31
  - fotograma por fotograma 31

### S

- SAP (Second Audio Program) 34
- Selección de idioma 18

### T, U, V, W, X, Y, Z

- Temporizador rápido 32

# R Referencia rápida de uso de la videgrabadora

## Conexión 1

### Para reproducir una cinta

- 1 Ajuste la televisión en el canal 3 o 4 (o en la entrada de vídeo si ha realizado las conexiones de A/V).
- 2 Introduzca una cinta y oprima PLAY. Si no aparece la imagen en la televisión, oprima el botón TV/VTR de la videgrabadora hasta que se muestre el indicador VTR en el visor.

### Para grabar un programa

- 1 Oprima MENU y seleccione PROG./VERIF.
- 2 Ajuste la fecha, hora y velocidad de la cinta.
- 3 Oprima EXECUTE.
- 4 Introduzca una cinta.
- 5 Oprima POWER para apagar la videgrabadora.

### Para ver un programa de televisión

- 1 Apague la videgrabadora u oprima el botón TV/VTR de ésta hasta que se apague el indicador VTR en el visor.
- 2 Ajuste la televisión en el canal que desea ver.

## Conexión 2

### Para reproducir una cinta

- 1 Ajuste la televisión en el canal 3 o 4 (o en la entrada de vídeo si ha realizado las conexiones de A/V).
- 2 Introduzca una cinta y oprima PLAY. Si no aparece la imagen en la televisión, oprima el botón TV/VTR de la videgrabadora hasta que se muestre el indicador VTR en el visor.

### Para grabar un programa

- 1 Encienda el decodificador.
- 2 Ajuste el decodificador en el canal que quiere grabar.
- 3 Oprima MENU y seleccione PROG./VERIF.
- 4 Ajuste la fecha, hora y velocidad de la cinta.
- 5 Oprima EXECUTE.
- 6 Introduzca una cinta.
- 7 Oprima POWER para apagar la videgrabadora. Deje el decodificador encendido.

### Para ver un programa de televisión

- 1 Apague la videgrabadora u oprima el botón TV/VTR de ésta hasta que se apague el indicador VTR en el visor.
- 2 Encienda el decodificador.
- 3 Ajuste la televisión en el canal de salida del decodificador (generalmente 2, 3 o 4).
- 4 Ajuste el decodificador en el canal que desea ver.

## Conexión 3

### Para reproducir una cinta

- 1 Si ha realizado las conexiones de A/V, ajuste la televisión en la entrada de vídeo. Si no ha utilizado la conexión de A/V:
  - Encienda el decodificador.
  - Ajuste el decodificador en el canal 3 o 4.
  - Ajuste la televisión en el canal de salida del decodificador (generalmente 2, 3 o 4).
- 2 Introduzca una cinta y oprima PLAY.

### Para grabar un programa

- 1 Oprima MENU y seleccione PROG./VERIF.
- 2 Ajuste la fecha, hora y velocidad de la cinta.
- 3 Oprima EXECUTE.
- 4 Introduzca una cinta.
- 5 Oprima POWER para apagar la videgrabadora.

### Para ver un programa de televisión

- 1 Apague la videgrabadora u oprima el botón TV/VTR de ésta hasta que se apague el indicador VTR en el visor.
- 2 Seleccione el canal usando el decodificador (si lo posee) o la televisión.