

# ***Video Cassette Recorder***

---

Manual de instrucciones



PAL NTSC 4.43

**Hi-Fi**

**SHOWVIEW**

***SLV-SE70NP1/NP2/VC1/VC2  
SLV-SX70VC***

## ADVERTENCIA

Para evitar incendios o el riesgo de electrocución, no exponga la unidad a la lluvia ni a la humedad.

Para evitar descargas eléctricas, no abra la unidad. En caso de avería, solicite los servicios de personal cualificado.

El cable de alimentación debe sustituirse únicamente en un centro de servicio técnico especializado.

### Precauciones

#### Seguridad

- Esta unidad funciona con 220 – 240 V CA, 50 Hz. Compruebe que la tensión de alimentación de la unidad es idéntica a la de la red local.
- Si dentro de la unidad cae algún objeto, desenchúfela, y haga que sea revisada por personal cualificado antes de volver a utilizarla.
- La unidad no estará desconectada de la red mientras esté enchufada a una toma de la misma, aunque la apague.
- Cuando no vaya a emplear la unidad durante mucho tiempo, desenchúfela de la toma de la red. Para desconectar el cable, tire del enchufe. No tire nunca del propio cable.

#### Instalación

- Para evitar el recalentamiento interno, ventile adecuadamente la unidad.
- No coloque la unidad sobre superficies (alfombras, mantas, etc.) ni cerca de materiales (cortinas, tapices, etc.) que puedan bloquear los orificios de ventilación.
- No instale la unidad cerca de fuentes térmicas, tales como radiadores o conductos de aire cálido, ni en lugares sometidos a la luz solar directa, polvo excesivo, vibraciones mecánicas, ni golpes.
- No instale la unidad en posición inclinada. Ha sido diseñada para emplearse en posición horizontal solamente.
- Mantenga la unidad y los videocassettes alejados de equipos con imanes intensos, tales como hornos microondas o altavoces grandes.
- No coloque ningún objeto pesado sobre la unidad.

- Si traslada directamente la unidad de un lugar frío a otro cálido, es posible que se condense humedad en el interior de la videograbadora y dañe los cabezales de vídeo y la cinta. Cuando instale la unidad por primera vez, o si la traslada de un lugar frío a otro cálido, espere durante unas tres horas antes de emplearla.

#### Precaución

Los programas de televisión, las películas, las cintas de vídeo, y demás materiales pueden tener reservado el derecho de reproducción. La grabación no autorizada de este material puede ir en contra de lo dispuesto por las leyes sobre derechos de autor. Además, el empleo de esta videograbadora con una transmisión de televisión por cable puede requerir la autorización del transmisor de televisión por cable y/o propietario de los programas.

#### Sistemas de color compatibles

Esta videograbadora está diseñada para grabar con el sistema de color PAL (B/G) y para reproducir con los sistemas de color PAL (B/G) y NTSC 4.43.

No puede garantizarse la grabación de fuentes de vídeo basadas en otros sistemas de color.

# Indice

## Primeros pasos

- 4 Paso 1: Desembalaje
- 5 Paso 2: Mando a distancia
- 9 Paso 3: Conexión de la videgrabadora
- 14 Paso 4: Sintonización del TV a la videgrabadora
- 16 Paso 5: Ajuste de la videgrabadora con la función de ajuste automático
- 19 Paso 6: Ajuste del reloj
- 24 Selección de idioma
- 26 Programación de canales
- 30 Cambio/desactivación de posiciones de programa
- 36 Ajuste del decodificador de PAGO-TV/Canal Plus

## Operaciones básicas

- 41 Reproducción de cintas
- 44 Grabación de programas de TV
- 49 Grabación de programas de TV con el sistema ShowView\*
- 54 Ajuste manual del temporizador

## Operaciones adicionales

- 57 Reproducción/búsqueda a distintas velocidades
- 59 Ajuste del tiempo de duración de la grabación
- 60 Comprobación/modificación/cancelación de los ajustes del temporizador
- 62 Grabación de programas estéreo y bilingües
- 64 Búsqueda mediante la función Smart Search

- 67 Búsqueda mediante la función de índice
- 68 Ajuste de la imagen
- 70 Cambio de las opciones de menú
- 73 Edición con otra videgrabadora

## Información adicional

- 75 Solución de problemas
- 78 Especificaciones
- 79 Índice de componentes y controles

Cubierta posterior

Índice alfabético

\* ShowView es una marca registrada por Gemstar Development Corporation. El sistema ShowView está fabricado bajo licencia de Gemstar Development Corporation.

# Paso 1

## Desembalaje

Compruebe que ha recibido los siguientes accesorios con la videograbadora:

- Mando a distancia

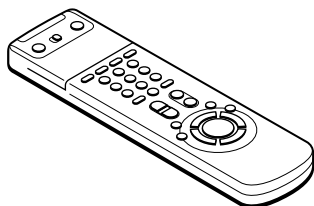

- Cable de antena

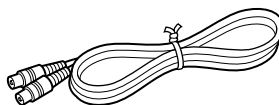

- Pilas tipo R6 (tamaño AA)

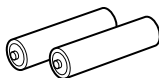

### Comprobación del modelo

Las instrucciones de este manual se aplican a los 5 modelos:

SLV-SE70NP1, SE70NP2, SE70VC1, SE70VC2 y SX70VC.

Compruebe el modelo de su unidad en el panel posterior de la videograbadora. El modelo que aparece en las ilustraciones es el SLV-SE70VC1. Las diferencias en el manejo de los distintos modelos aparecen claramente señaladas en el texto, por ejemplo, "SLV-SE70NP1 solamente".

## Paso 2

# Mando a distancia

### Inserción de las pilas

Introduzca dos pilas R6 (tamaño AA) haciendo coincidir las polaridades (+ y -) con las marcas situadas en el interior del compartimiento de las pilas.

Inserte el extremo negativo (-) primero, y empuje hacia dentro y abajo hasta que el extremo positivo (+) se introduzca con un chasquido.

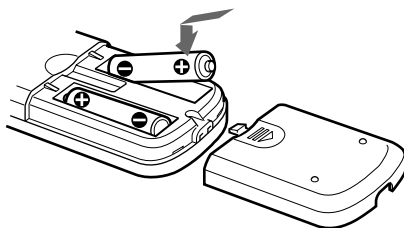

### Uso del mando a distancia

El mando a distancia puede emplearse para controlar tanto la videocasetera como un TV Sony. Los botones del mando a distancia marcados con un punto (•) pueden utilizarse para controlar el TV Sony. Si el TV no dispone del símbolo  junto al sensor remoto, no será posible emplear este mando a distancia para controlar dicho TV.

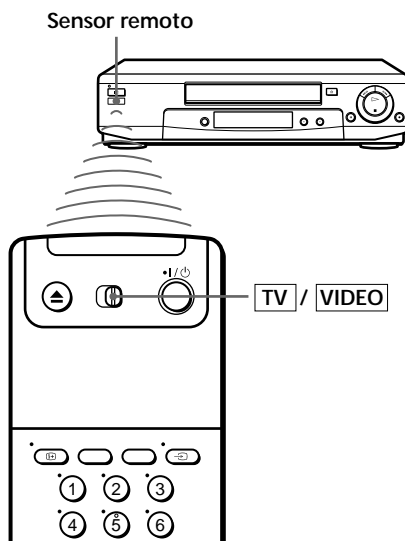

Para hacer funcionar Ajuste **TV** / **VIDEO**

la videocasetera en la posición **VIDEO** y oriente el sensor remoto en dirección a la videocasetera



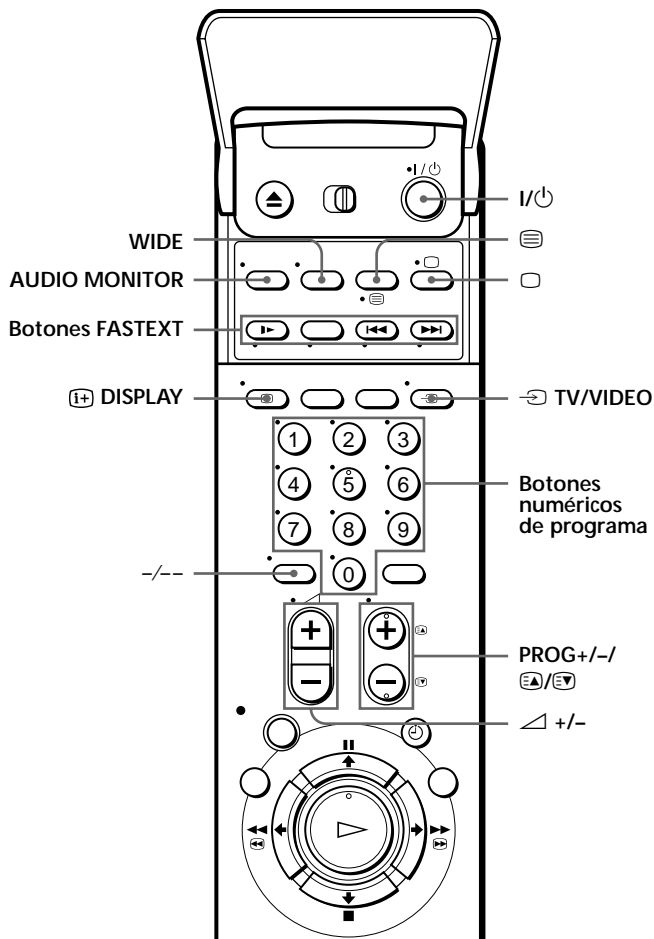

un TV Sony en la posición **TV** y oriente el sensor remoto en dirección al TV

## Paso 2 : Mando a distancia (continuación)



### Botones de control del TV

Si desea	Pulse
Ajustar el TV en el modo de espera	I/⏻
Seleccionar una fuente de entrada del TV ya sea de la antena o de la entrada de línea	TV/VIDEO
Seleccionar la posición de programa del TV	Botones numéricos de programa, -/--, PROG +/-
Ajustar el volumen del TV	△ +/-















Si desea	Pulse
Cambiar al modo de TV (sin teletexto)	 (TV)
Cambiar al modo de teletexto	 (Teletexto)
Seleccionar el sonido	AUDIO MONITOR
Utilizar el FASTEXT	Botones FASTEXT
Recuperar indicaciones de pantalla	 DISPLAY
Cambiar la página de teletexto	
Conmutar el modo panorámico de un TV Sony de pantalla panorámica. (Para obtener información sobre televisores de pantalla panorámica de otros fabricantes, consulte el apartado "Control de otros televisores con el mando a distancia" más adelante.)	WIDE

### Notas

- En condiciones de uso normales, la duración de las pilas oscila entre tres y seis meses aproximadamente.
- Si no va a utilizar el mando a distancia durante mucho tiempo, es conveniente retirar las pilas a fin de evitar posibles daños ocasionados por fugas.
- No utilice pilas nuevas simultáneamente con otras ya usadas.
- No utilice pilas de tipos diferentes a la vez.
- Algunos botones pueden no funcionar con ciertos televisores Sony.

## Control de otros televisores con el mando a distancia

El mando a distancia está preprogramado para controlar televisor es que no sean Sony. Si su TV aparece en la siguiente tabla, ajuste el código adecuado del fabricante.

- 1 Ajuste / situado en la parte superior del mando a distancia en .
- 2 Introduzca el código o códigos del TV con los botones numéricos de programa mientras mantiene pulsado . A continuación, suelte . A partir de este momento, es posible usar los siguientes botones de TV para controlar éste:  
, , botones numéricos de programa,  (decenas), , ,  (Teletexto), botones FASTEXT WIDE\*, MENU\*, /// y OK\*.

\* Es posible que estos botones no funcionen con todos los televisores.

### Consejo

- Si ajusta correctamente el código del TV mientras éste se encuentra activado, el TV se apaga automáticamente.

continúa

## Paso 2 : Mando a distancia (continuación)

### Códigos de televisores que pueden controlarse

Si se enumera más de un código, introduzca los uno por uno hasta encontrar el adecuado para su TV .

Para realizar ajustes de modo panorámico, consulte las notas que aparecen a continuación de esta tabla para obtener información sobre los códigos aplicables.

Fabricante	Código	Fabricante	Código
Sony	01* <sup>1</sup> , 02	Panasonic	17* <sup>1</sup> , 49
Akai	68	Philips	06* <sup>1</sup> , 07* <sup>1</sup> , 08* <sup>1</sup>
Ferguson	52	Saba	12, 13
Grundig	10* <sup>1</sup> , 11* <sup>1</sup>	Samsung	22, 23
Hitachi	24	Sanyo	25
JVC	33	Sharp	29
Loewe	45	Telefunken	36
Mivar	09, 70	Thomson	43* <sup>2</sup>
NEC	66	Toshiba	38
Nokia	15, 16, 69* <sup>3</sup>		

\*<sup>1</sup> Pulse WIDE para activar o desactivar el modo de imagen panorámica.

\*<sup>2</sup> Pulse WIDE y, a continuación,  $\triangleleft$  +/- para seleccionar el modo de imagen panorámica que desee.

\*<sup>3</sup> Pulse WIDE. El menú aparece en la pantalla del TV. A continuación, pulse  $\uparrow$ / $\downarrow$ / $\leftarrow$ / $\rightarrow$  para seleccionar la imagen panorámica que desee y pulse OK.

### Notas

- Si el TV emplea un sistema de control remoto diferente al programado para utilizar la videograbadora, no es posible controlar el TV con el mando a distancia.
- Si introduce un nuevo código, el introducido anteriormente se borrará.
- Al sustituir las pilas del mando a distancia, es posible que cambie el código. Ajuste el código apropiado cada vez que sustituya las pilas.



## Paso 3

# Conexión de la videograbadora

Si el TV cuenta con conector EURO-A V, consulte la página 10.

## Si el TV no dispone de conector EURO-AV (Scart)

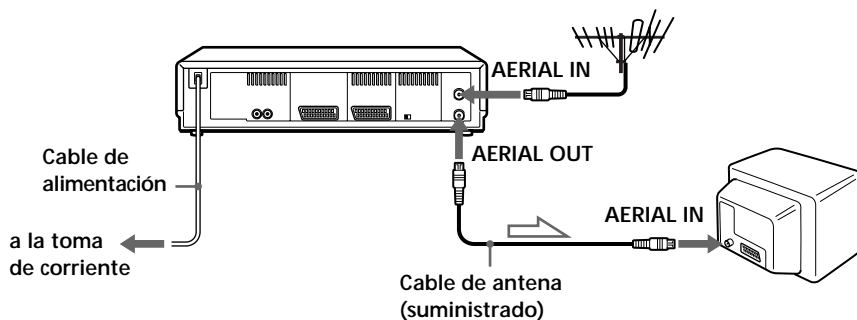

: Flujo de señales

### 1

Desconecte el cable de antena del TV y conéctelo a AERIAL IN en el panel posterior de la videograbadora.

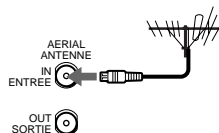

### 2

Conecte el terminal AERIAL OUT de la videograbadora y la entrada de antena del TV mediante el cable de antena suministrado.

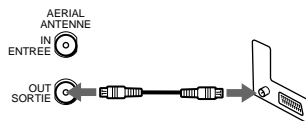

### 3

Conecte el cable de alimentación a la toma de corriente.

#### Nota

- Si conecta la videograbadora y el TV con un cable de antena solamente, deberá ajustar MODULADOR RF en SI en el menú OPCIONES-2 (ajuste inicial) (consulte la página 72).

continúa

### Paso 3 : Conexión de la videgrabadora (continuación)

#### Si el TV cuenta con conector EURO-AV (Scart)

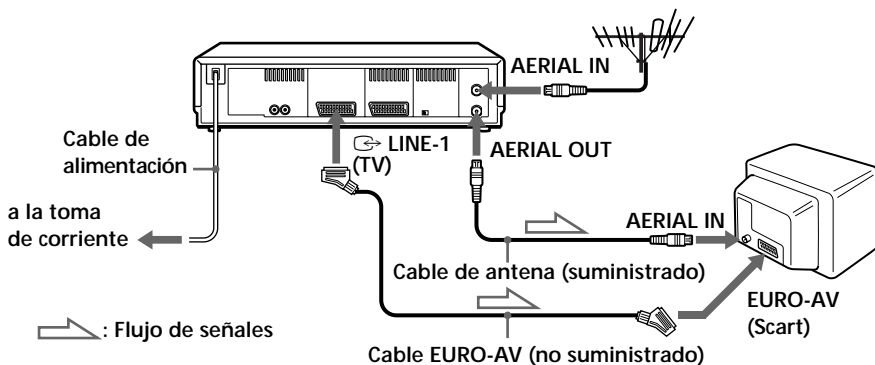

1

Desconecte el cable de antena del TV y conéctelo a AERIAL IN en el panel posterior de la videgrabadora.

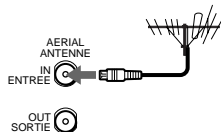

2

Conecte el terminal AERIAL OUT de la videgrabadora y la entrada de antena del TV mediante el cable de antena suministrado.

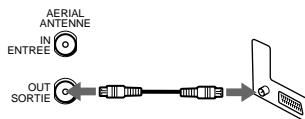

3

Conecte LINE-1 (TV) en la videograbadora y el conector EURO-AV (Scart) del TV con el cable EURO-AV opcional.

Esta conexión mejora la calidad de la imagen y el sonido. Cuando desee ver la imagen de la videograbadora, pulse  $\Rightarrow$  TV/VIDEO para que el indicador VIDEO aparezca en el visor .

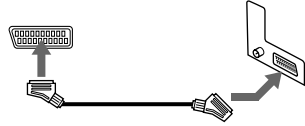

4

Conecte el cable de alimentación a la toma de corriente.

#### Note

- Si el TV está conectado al conector LINE-1 (TV), es recomendable ajustar MODULADOR RF en NO en el menú OPCIONES-2. En la posición NO, sólo la señal de la antena se envía a través del conector AERIAL OUT (consulte la página 72). No es necesario sintonizar el TV a la videograbadora. Omita “Sintonización del TV a la videograbadora” en la página 14.

## Acerca de la función SMARTLINK

Si el TV conectado cumple con SMARTLINK, MEGALOGIC\*, EASYLINK\*, Q-Link\*<sup>3</sup> o EURO VIEW LINK\*, podrá emplear la función SMARTLINK después de realizar los pasos de

la página anterior (el indicador SMARTLINK aparece en el visor de la videograbadora al encender el TV). Podrá disfrutar de las funciones SMARTLINK que se describen a continuación.



- Descarga predefinida

Es posible descargar los datos predefinidos del sintonizador de TV a esta videograbadora y sintonizar ésta de acuerdo con dichos datos mediante la función de ajuste automático. Ello simplifica considerablemente el proceso de ajuste automático. Tenga cuidado para no desconectar los cables ni salir de la función de ajuste automático durante la operación.

Consulte “Ajuste de la videograbadora con la función de ajuste automático” en la página 16.

continúa

## Paso 3 : Conexión de la videograbadora (continuación)

- **Grabación directa de TV**  
Puede grabar fácilmente el programa visualizado en el TV (excepto las cintas reproducidas con esta videograbadora). Para obtener más información, consulte “Grabación del programa que ve en el TV (Grabación directa de TV)” en la página 48.
- **Reproducción con una sola pulsación**  
Con esta función, es posible iniciar la reproducción de forma automática sin encender el TV. Para obtener más información, consulte “Inicio automático de la reproducción con un solo botón (Reproducción con una sola pulsación)” en la página 43.
- **Menú con una sola pulsación**  
Es posible encender la videograbadora y el TV, ajustar el TV en el canal de vídeo y visualizar la indicación en pantalla de la videograbadora de forma automática pulsando MENU en el mando a distancia.
- **Temporizador con una sola pulsación**  
Es posible encender la videograbadora y el TV, ajustar éste en el canal de vídeo y mostrar el menú de grabación con temporizador (menú METODO TEMPOR, TEMPORIZADOR o SHOWVIEW) automáticamente pulsando ☺ TIMER en el mando a distancia.  
  
Es posible especificar qué menú de grabación con temporizador debe aparecer mediante el uso de OPCIONES TEMPOR del menú OPCIONES-2 (consulte la página 72).
- **Desactivación automática**  
Si después de apagar el TV no utiliza la videograbadora, es posible hacer que ésta se apague automáticamente.

\*1 “MEGALOGIC” es una marca registrada de Grundig Corporation.

\*2 “EASYLINK” es una marca comercial de Philips Corporation.

\*3 “Q-Link” es una marca comercial de Panasonic Corporation.

\*4 “EURO VIEW LINK” es una marca comercial de Toshiba Corporation.

### Nota

- No todos los televisores responden a las funciones anteriores.

## Conexiones adicionales

### A un sistema estéreo

Es posible mejorar la calidad del sonido mediante la conexión de un sistema estéreo a las tomas AUDIO OUT R/L como se muestra a la derecha.

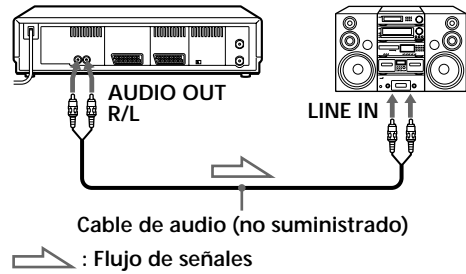

### A un sintonizador de satélites

Con la función Línea pasiva, es posible ver programas a través del sintonizador de satélites conectado a esta videograbadora en el TV, incluso cuando la videograbadora se encuentra apagada. Al activar el sintonizador de satélites, esta videograbadora envía la señal de dicho sintonizador automáticamente al TV sin encenderse.

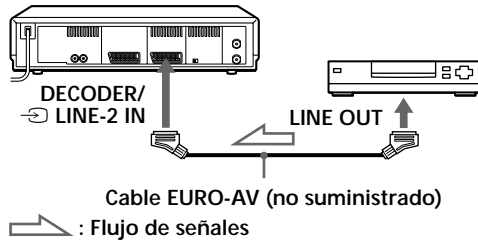

- 1 Conecte dicho sintonizador de satélites al conector DECODER/LINE-2 IN tal como se muestra en la ilustración.
- 2 Ajuste DESCODIF/LINEA2 en LINEA2 en el menú OPCIONES-2.
- 3 Ajuste AHORRO ENERGÍA en NO en el menú OPCIONES-2.
- 4 Apague la videograbadora.

Para ver un programa por satélite, encienda el sintonizador de satélites y el TV.

#### Nota

- No es posible ver programas por satélite en el TV mientras graba, a menos que grabe un programa por satélite.

## Paso 4

# Sintonización del TV a la videgrabadora

Si ha conectado la videgrabadora al TV con el cable EURO-A V, no realice este paso.

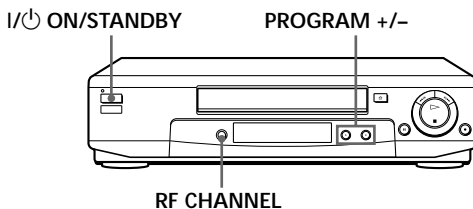

- 1  Pulse I/ON/STANDBY para encender la videgrabadora.

- 2  Pulse RF CHANNEL en la videgrabadora ligeramente.  
El canal RF predefinido de fábrica aparece en el visor.  
La señal de la videgrabadora se envía al TV mediante este canal.

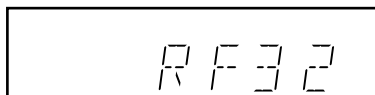

- 3 Encienda el TV y seleccione una posición de programa para obtener la imagen de la videgrabadora.  
Esta posición de programa se denominará, a partir de este momento, canal de vídeo.

4

Ajuste el TV en el canal que se muestra en el visor de manera que la imagen de la derecha aparezca con claridad en la pantalla del TV.

Para obtener más instrucciones sobre la sintonización de programas, consulte el manual del TV.

Si la imagen no aparece con nitidez, consulte "Para obtener una imagen nítida desde la videgrabadora" a continuación.



SONY VIDEO CASSETTE RECORDER

5



Pulse RF CHANNEL.

De este modo, el TV se sintoniza a la videgrabadora. Si desea reproducir una cinta, ajuste el TV en el canal de vídeo.

#### Para comprobar que la sintonización del TV es la apropiada

Ajuste el TV en el canal de vídeo y pulse PROGRAM +/- en la videgrabadora. Si la pantalla del TV cambia a un programa diferente cada vez que pulse PROGRAM +/-, la sintonización del TV es correcta.

#### Para obtener una imagen nítida desde la videgrabadora

Si la imagen no aparece con nitidez en el paso 4 anterior, pulse PROGRAM +/- para que aparezca otro canal RF. A continuación, sintonice en el TV el nuevo canal RF hasta que la imagen sea nítida.

## Paso 5

# Ajuste de la videgrabadora con la función de ajuste automático

Antes de utilizar la videgrabadora por primera vez, ajústela con la función de ajuste automático. Con esta función, puede ajustar automáticamente el idioma de las indicaciones en pantalla, canales de TV , canales guía para el sistema ShowView y el reloj de la videgrabadora.

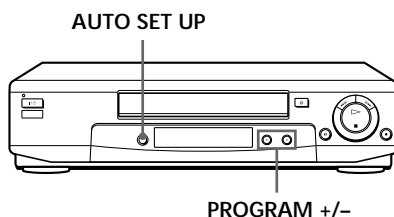

1

AUTO  
SET UP



Mantenga pulsado AUTO SET UP en la videgrabadora durante más de tres segundos.

La videgrabadora se encenderá de manera automática y aparecerá en el visor la sigla del país.

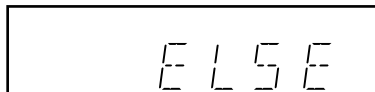



**2**

Pulse PROGRAM +/- para seleccionar la sigla de su país.

Para algunos países, es posible elegir entre varios idiomas.

Las siglas de países e idiomas son las siguientes:

#### SLV-SE70VC1/SE70VC2/SX70VC

Sigla	País	Idioma
A	Austria	Alemán
B-D	Bélgica	Alemán
B-F	Bélgica	Francés
B-N	Bélgica	Holandés
CH-D	Suiza	Alemán
CH-F	Suiza	Francés
CH-I	Suiza	Italiano
D	Alemania	Alemán
E	España	Español

#### SLV-SE70NP1/SE70NP2

Sigla	País	Idioma
A	Austria	Alemán
B-D	Bélgica	Alemán
B-F	Bélgica	Francés
B-N	Bélgica	Holandés
CH-D	Suiza	Alemán
CH-F	Suiza	Francés
D	Alemania	Alemán
DK	Dinamarca	Danés
E	España	Español

Sigla	País	Idioma
GR	Grecia	Griego
I	Italia	Italiano
L-D	Luxemburgo	Alemán
L-F	Luxemburgo	Francés
NL	Países Bajos	Holandés
P	Portugal	Portugués
ELSE	Otros países	Inglés

Sigla	País	Idioma
L-D	Luxemburgo	Alemán
L-F	Luxemburgo	Francés
N	Noruega	Danés
NL	Países Bajos	Holandés
P	Portugal	Portugués
S	Suecia	Sueco
SF	Finlandia	Finlandés
ELSE	Otros países	Inglés

Si su país no aparece, seleccione ELSE.

continúa

---

## Paso 5 : Ajuste de la videgrabadora con la función de ajuste automático (continuación)

---

3

AUTO  
SET UP



Pulse AUTO SET UP ligeramente.

La videgrabadora empezará a buscar todos los canales que puede recibir y los programará en el orden apropiado para la zona.



Si utiliza la conexión SMARTLINK, se iniciará la función de descarga predefinida y el indicador SMARTLINK parpadeará en el visor durante la operación.

Una vez finalizada la búsqueda o descarga, aparecerá en el visor la hora actual para todas las emisoras que transmitan una señal horaria.

---

### Para cancelar la función de ajuste automático

Pulse AUTO SET UP

#### Consejo

- Si desea cambiar el idioma programado para la indicación en pantalla con la función de ajuste automático, consulte la página 24.

#### Nota

- No cancele la función de ajuste automático durante el paso 3. Si lo hace, repita los pasos anteriores.

## Paso 6

# Ajuste del reloj

Para utilizar las funciones de grabación con temporizador correctamente, debe ajustar la fecha y hora de la videgrabadora.

La función de ajuste automático del reloj funciona sólo si hay una emisora en la zona que transmita una señal horaria. Si el reloj no se ha ajustado correctamente para la zona con la función de ajuste automático, utilice otra emisora para la función de ajuste automático del reloj.

## Ajuste manual del reloj

Antes de comenzar...

- Encienda la videgrabadora y el TV.
- Ajuste el TV en el canal de video.

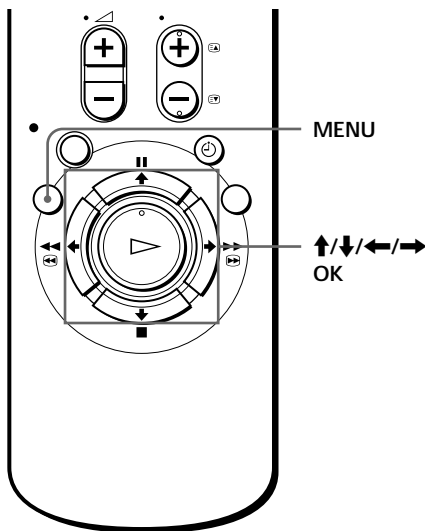

1



Pulse MENU y a continuación, ↑/↓ para resaltar AJUSTES y pulse OK.



2



Pulse ↑/↓ para resaltar RELOJ y pulse OK.



continúa

## Paso 6 : Ajuste del reloj (continuación)

3



Pulse **↑/↓** para resaltar **AJUSTE MANUAL** y pulse **OK**.



4



Pulse **↑/↓** para ajustar la fecha.



5



Pulse **→** para resaltar el mes y **↑/↓** para ajustarlo.

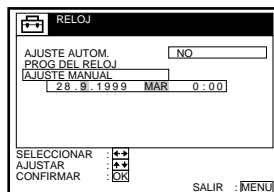

6



Ajuste el año, la hora y los minutos por orden, pulsando **→** para resaltar la opción que desee ajustar y **↑/↓** para seleccionar los dígitos.

El día de la semana se ajusta de forma automática.

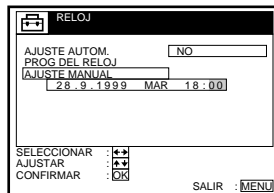

7



Pulse OK para iniciar el reloj.

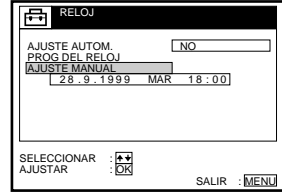

8



Pulse MENU para salir del menú.

#### Consejos

- Para cambiar los dígitos durante el ajuste, pulse ← para volver al elemento que desea cambiar y seleccione los dígitos pulsando ↑/↓.
- Si desea volver al menú anterior, resalte VOLVER y pulse OK.

#### Nota

- El menú desaparecerá automáticamente si no lo utiliza durante unos minutos.

continúa

## Paso 6 : Ajuste del reloj (continuación)

### Cambio de emisora para la función de ajuste automático del reloj

Antes de comenzar...

- Encienda la videogradora y el TV .
- Ajuste el TV en el canal de vídeo.

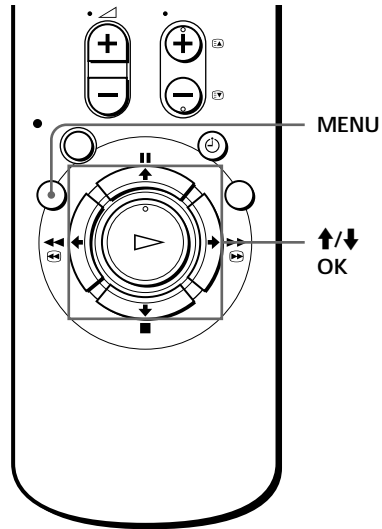

1

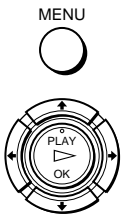

Pulse MENU y, a continuación, **↑/↓** para resaltar AJUSTES y pulse OK.

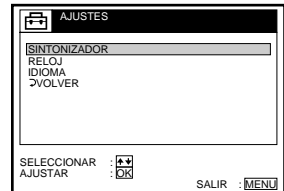

2



Pulse **↑/↓** para resaltar RELOJ y pulse OK.

Se resalta AJUSTE AUTOM.

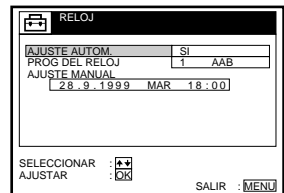

3



Pulse OK.

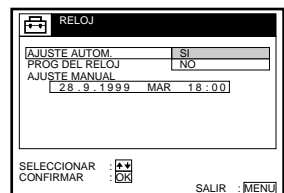

**4**  Pulse **↑/↓** para resaltar **SI** y, a continuación, pulse **OK**.

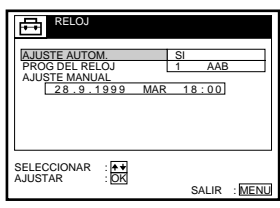

**5**  Pulse **↓** para resaltar **PROG DEL RELOJ** y, a continuación, pulse **OK**.

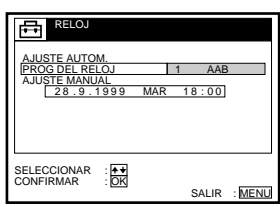

**6**  Pulse **↑/↓** varias veces hasta que aparezca la posición de programa de la emisora que emite la señal horaria. Si la videogradora no recibe la señal horaria de ninguna emisora, **AJUSTE AUTOM.** vuelve a **NO** de forma automática.

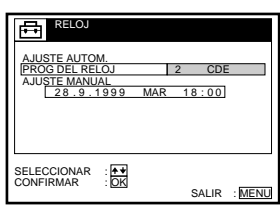

**7**  Pulse **MENU** para salir del menú.

**Consejos**

- Si ajusta **AJUSTE AUTOM.** en **SI**, la función de ajuste automático del reloj se activará siempre que se apague la videogradora. La hora se ajustará automáticamente mediante las señales horarias recibidas de la emisora cuya posición de programa aparezca en pantalla en la línea "PROG DEL RELOJ". Si no necesita la función de ajuste automático del reloj, seleccione **NO**.
- Si desea volver al menú anterior, resalte **VOLVER** y pulse **OK**.

**Nota**

- El menú desaparecerá automáticamente si no lo utiliza durante unos minutos.

# Selección de idioma

Es posible cambiar el idioma de la indicación en pantalla seleccionado con la función de ajuste automático.

Antes de comenzar...

- Encienda la videogradora y el TV.
- Ajuste el TV en el canal de vídeo.

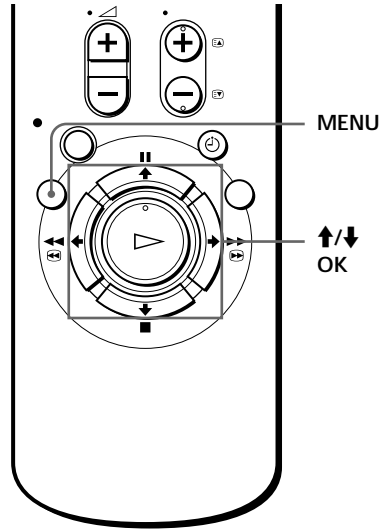

1

MENU



Pulse MENU y, a continuación, ↑/↓ para resaltar AJUSTES y pulse OK.

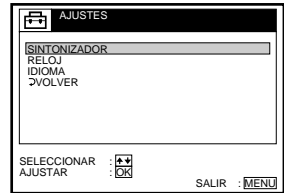

2



Pulse ↑/↓ para resaltar IDIOMA y pulse OK.

Ejemplo: SLV-SE70NP1

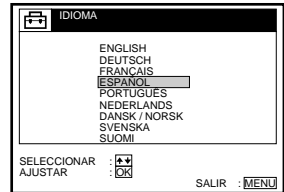

3



Pulse ↑/↓ para resaltar el idioma que desee y pulse OK.



---

4

MENU



Pulse MENU para salir del menú.

---

**Consejo**

- Si desea volver al menú anterior, resalte VOLVER y pulse OK.

**Nota**

- El menú desaparecerá automáticamente si no lo utiliza durante unos minutos.

# Programación de canales

Si no es posible programar determinados canales con la función de ajuste automático, podrá hacerlo manualmente.

Antes de comenzar...

- Encienda la videgrabadora y el TV.
- Ajuste el TV en el canal de video.

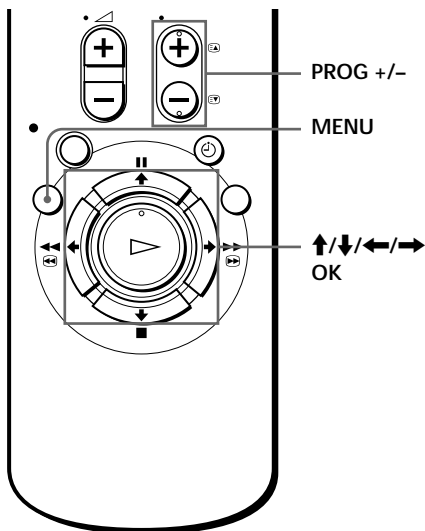

1

MENU



Pulse MENU y, a continuación,  $\uparrow/\downarrow$  para resaltar AJUSTES y pulse OK.



2



Pulse  $\uparrow/\downarrow$  para resaltar SINTONIZADOR y pulse OK.

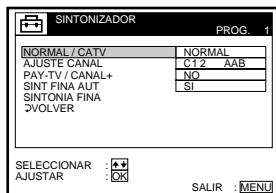

3



Pulse  $\uparrow/\downarrow$  para resaltar NORMAL/ CATV y pulse OK.

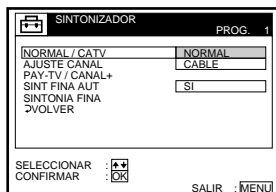

4



Pulse **↑/↓** para resaltar **NORMAL** y pulse **OK**.

Para programar canales CATV (de televisión por cable), seleccione **CABLE**.

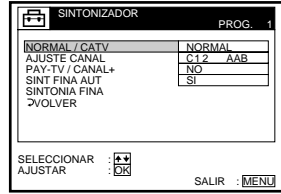

5

• PROG



Pulse **PROG +/-** para seleccionar la posición de programa.

Posición de programa seleccionada

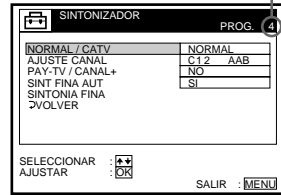

6



Pulse **↑/↓** para resaltar **AJUSTE CANAL** y pulse **OK**.



continúa

## Programación de canales (continuación)

7



Pulse **↑/↓** varias veces hasta que aparezca el canal que desee.

Los canales aparecen en el siguiente orden:

- VHF E2 - E12
- Canal italiano de VHF A - H
- UHF E21 - E69
- CATV S1 - S20
- HYPER S21 - S41
- CATV S01 - S05

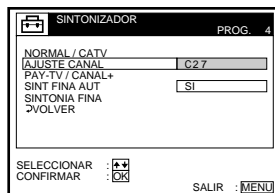

Si conoce el número del canal que desea, pulse los botones numéricos de programa. Por ejemplo, para el canal 5, pulse “0” en primer lugar y, a continuación, pulse “5”.

8

Si desea asignar otro canal en otra posición de programa, repita los pasos 5 y 7.

9

MENU



Pulse MENU para salir del menú.

## Desactivación de posiciones de programa no deseadas

Después de programar canales, puede proceder a desactivar las posiciones de programa que no vayan a utilizarse. Las posiciones desactivadas se omitirán más adelante al pulsar los botones PROG +/-.

- 1 En el paso 7 anterior, pulse dos veces el botón numérico de programa “0” a fin de que “00” aparezca junto a AJUSTE CANAL.
- 2 Pulse MENU para salir del menú.

## Si la imagen no es nítida

Por lo general, la función SINT FINA AUT (sintonía fina automática) se encarga de sintonizar los canales automáticamente a fin de conseguir una imagen perfectamente nítida. No obstante, es posible utilizar la función de sintonización manual, en el caso de que la imagen no posea la nitidez adecuada.

- 1 Pulse PROG +/- o los botones numéricos de programa para seleccionar la posición de programa para la cual no consigue una imagen nítida.
- 2 Pulse MENU y, a continuación, seleccione AJUSTES y pulse OK.
- 3 Seleccione SINTONIZADOR y pulse OK.
- 4 Seleccione SINTONIA FINA y pulse OK.  
Aparece el medidor de sintonía fina.

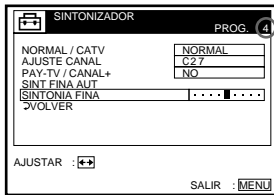

Posición de programa seleccionada

- 5 Pulse ←/→ para obtener una imagen más nítida y, a continuación, pulse MENU para salir del menú.

Observe que el ajuste de SINT FINA AUT cambia a NO.

### Consejo

- Si desea volver al menú anterior, resalte VOLVER y pulse OK.

### Nota

- El menú desaparecerá automáticamente si no lo utiliza durante unos minutos.

# Cambio/ desactivación de posiciones de programa

Una vez ajustados los canales, podrá cambiar las posiciones de programa y los nombres de las emisoras según sus preferencias. Si alguna posición de programa contiene canales que no utiliza o que no quiere, puede desactivarla.

## Cambio de posiciones de programa

Antes de comenzar...

- Encienda la videograbadora y el TV.
- Ajuste el TV en el canal de vídeo.

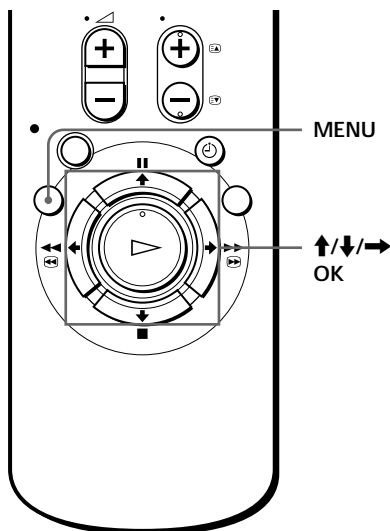

1

MENU



Pulse MENU y, a continuación,  $\uparrow/\downarrow$  para resaltar LISTAS y pulse OK.



2



Pulse  $\uparrow/\downarrow$  para resaltar LISTA DE CANALES y pulse OK.



3



Pulse  $\uparrow/\downarrow$  para resaltar la línea donde desee cambiar la posición de programa y, a continuación, pulse  $\rightarrow$ .

Para ver otras páginas para las posiciones de programa 6 a 60, pulse  $\uparrow/\downarrow$  varias veces.

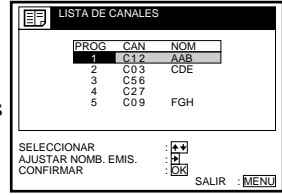

4



Pulse  $\uparrow/\downarrow$  hasta que la línea del canal seleccionado se desplace a la posición de programa que desee.

El canal seleccionado se inserta en la nueva posición de programa y los canales intermedios se desplazan para llenar el vacío.

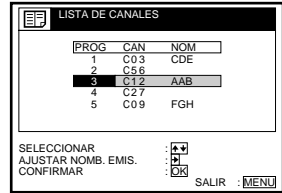

5



Pulse OK para confirmar el ajuste.

6

Para cambiar la posición de programa de otra emisora, repita los pasos 3 a 5.

7



Pulse MENU para salir del menú.

#### Consejo

- Si desea volver al menú anterior, resalte VOLVER y pulse OK.

#### Nota

- El menú desaparecerá automáticamente si no lo utiliza durante unos minutos.

continúa

## Cambio/desactivación de posiciones de programa (continuación)

### Cambio de los nombres de emisoras

Es posible cambiar los nombres de emisoras (hasta 5 caracteres).

Antes de comenzar...

- Encienda la videograbadora y el TV.
- Ajuste el TV en el canal de vídeo.

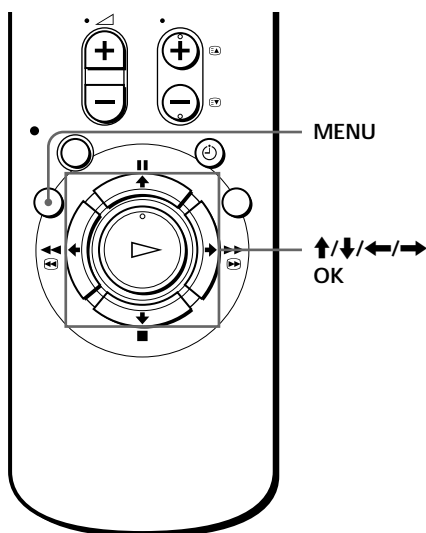

1

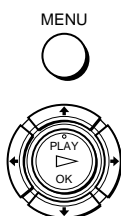

MENU

Pulse MENU y, a continuación,  $\uparrow/\downarrow$  para resaltar LISTAS y pulse OK.

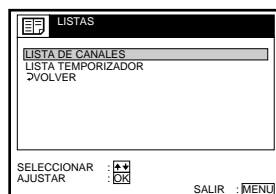

2



Pulse  $\uparrow/\downarrow$  para resaltar LISTA DE CANALES y pulse OK.

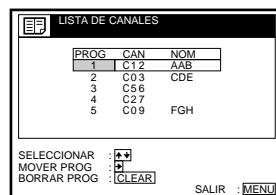

3



Pulse  $\uparrow/\downarrow$  para resaltar la línea donde desee cambiar el nombre de emisora y pulse  $\rightarrow$ .

Para ver otras páginas para las posiciones de programa 6 a 60, pulse  $\uparrow/\downarrow$  varias veces.

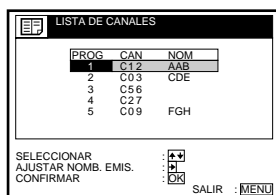



4



Pulse **→**.

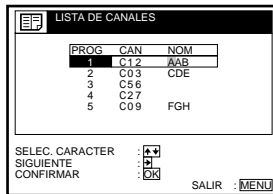

5



Introduzca el nombre de la emisora.

1 Pulse **↑/↓** para seleccionar un carácter.

Cada vez que pulse **↑**, el carácter cambia como se muestra a continuación.

A → B → ... → Z → a → b → ... → z  
 → 0 → 1 → ... → 9 → (símbolos)  
 → (espacio en blanco) → A

2 Pulse **→** para definir el siguiente carácter.

El espacio siguiente aparece resaltado.

Para corregir algún carácter, pulse **←/→** hasta que el carácter que desee corregir aparezca resaltado y, a continuación, corríjalo.

Es posible definir un máximo de 5 caracteres para el nombre de la emisora.

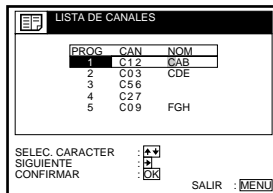

6



Pulse **OK** para confirmar el nuevo nombre de emisora.

7

MENU



Pulse **MENU** para salir del menú.

**Consejo**

- Si desea volver al menú anterior, resalte **VOLVER** y pulse **OK**.

**Nota**

- El menú desaparecerá automáticamente si no lo utiliza durante unos minutos.

continúa

## Cambio/desactivación de posiciones de programa (continuación)

### Desactivación de posiciones de programa no deseadas

Después de programar los canales, puede desactivar las posiciones de programa no utilizadas. Las posiciones desactivadas se pasarán por alto posteriormente al pulsar los botones PROG +/-.

Antes de comenzar...

- Encienda la videgrabadora y el TV.
- Ajuste el TV en el canal de vídeo.

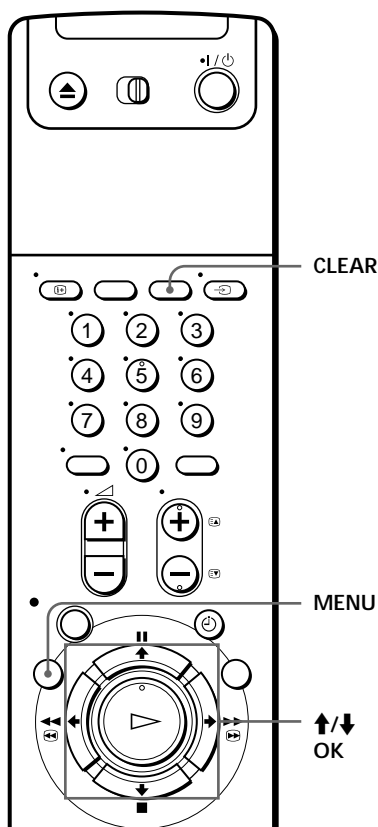

1

MENU



Pulse MENU y, a continuación, ↑/↓ para resaltar LISTAS y pulse OK.



2



Pulse **↑/↓** para resaltar LISTA DE CANALES y pulse OK.

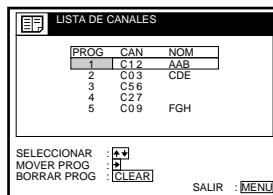

3



Pulse **↑/↓** para resaltar la línea en la que desee desactivar posiciones.

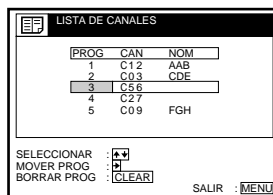

4



Pulse CLEAR.

La línea seleccionada se borrará, tal como se muestra a la derecha.

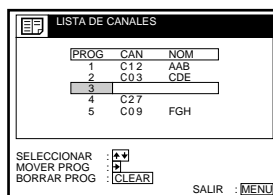

5

Repita los pasos 3 y 4 para las demás posiciones que desee desactivar.

6



Pulse MENU para salir del menú.

**Consejo**

- Si desea volver al menú anterior, resalte VOLVER y pulse OK.

**Notas**

- El menú desaparecerá automáticamente si no lo utiliza durante unos minutos.
- Asegúrese de seleccionar correctamente la posición de programa que desee desactivar. Si desactiva una posición por error, deberá volver a programarla de forma manual.

# Ajuste del descodificador de PAGO-TV/ Canal Plus

Puede visualizar o grabar programas de PAGO-TV/Canal Plus si conecta un descodificador (no suministrado) a la videograbadora.

## Conexión de un descodificador

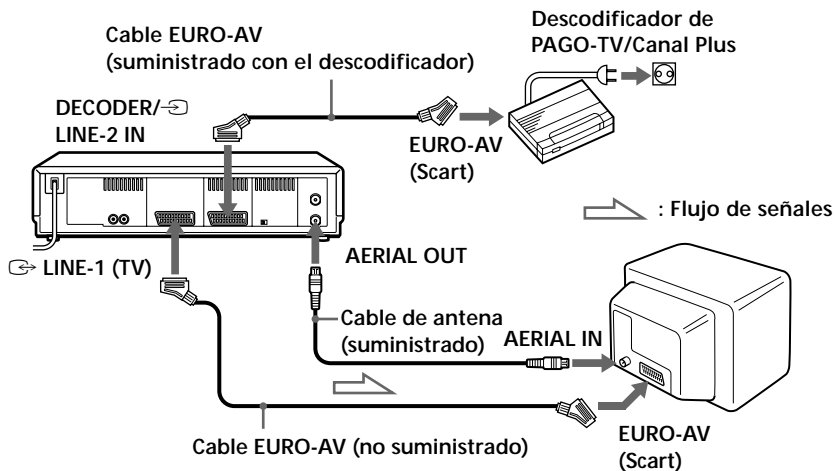

## Ajuste de los canales de PAGO-TV/Canal Plus

Para visualizar o grabar programas de PAGO-TV/Canal Plus, ajuste la videograbadora mediante la indicación en pantalla para recibir los canales.

Antes de comenzar...

- Encienda la videograbadora, el TV y el descodificador.
- Ajuste el TV en el canal de video.

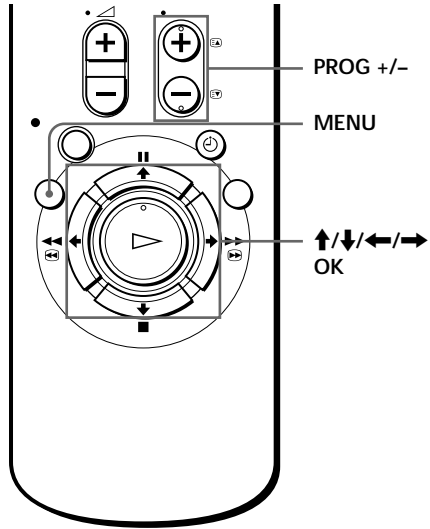

1

MENU



Pulse MENU y, a continuación, **↑/↓** para resaltar OPCIONES y pulse OK.

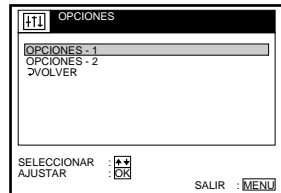

2



Pulse **↑/↓** para resaltar OPCIONES-2 y pulse OK.



3



Pulse **↑/↓** para resaltar DESCODIF / LINEA2 y pulse OK.



continúa

## Ajuste del descodificador de PAGO-TV/Canal Plus (continuación)

- 4 Pulse **↑/↓** para resaltar DESCODIF y pulse OK.



- 5 Pulse MENU para salir del menú.



- 6 Pulse MENU y, a continuación, **↑/↓** para resaltar AJUSTES y pulse OK.



- 7 Pulse **↑/↓** para resaltar SINTONIZADOR y pulse OK.



- 8 Pulse **↑/↓** para resaltar NORMAL / CATV y pulse OK.

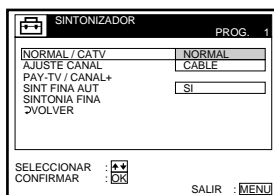

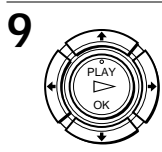

**9** Pulse **↑/↓** para resaltar **NORMAL** y pulse **OK**.  
 Para programar canales CATV (de televisión por cable), seleccione **CABLE**.

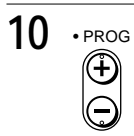
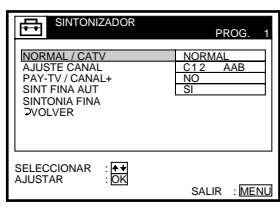

**10** Pulse **PROG +/-** para seleccionar la posición de programa que desee.

**Posición de programa seleccionada**

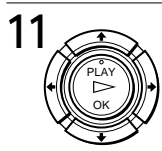
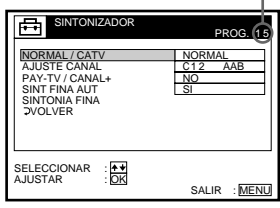

**11** Pulse **↑/↓** para resaltar **AJUSTE CANAL** y pulse **OK**.

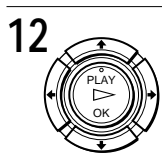
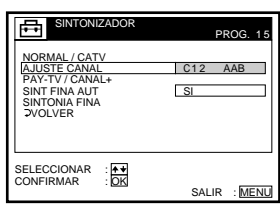

**12** Pulse **↑/↓** para seleccionar los canales **PAGO-TV/Canal Plus** y pulse **OK**.

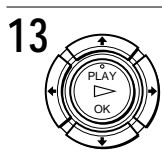
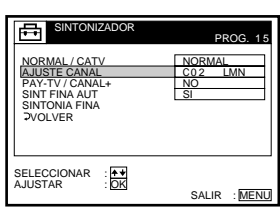

**13** Pulse **↑/↓** para resaltar **PAY-TV/CANAL+** y pulse **OK**.

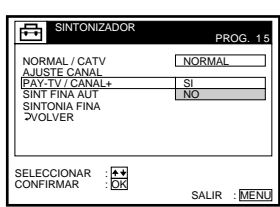

continúa

## Ajuste del decodificador de PAGO-TV/Canal Plus (continuación)

14

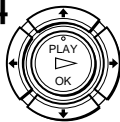

Pulse  $\uparrow/\downarrow$  para resaltar SI y pulse OK.



15

MENU



Pulse MENU para salir del menú.

### Consejo

- Si desea volver al menú anterior, resalte VOLVER y pulse OK.

### Notas

- El menú desaparecerá automáticamente si no lo utiliza durante unos minutos.
- Para superponer subtítulos mientras visualiza programas de PAGO-TV/Canal Plus, realice las conexiones descodificador-videogradora y videogradora-TV mediante cables EURO-AV de 21 pines compatibles con las señales RGB. No pueden grabarse subtítulos en la videogradora.
- Cuando vea programas de PAGO-TV/Canal Plus mediante la entrada RFU del TV, pulse  $\Rightarrow$  TV/VIDEO para que aparezca el indicador VIDEO en el visor.



# Reproducción de cintas

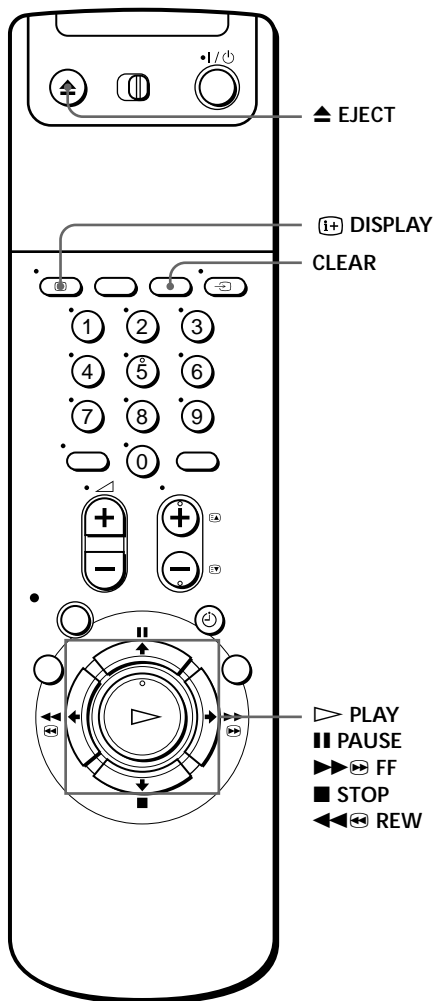
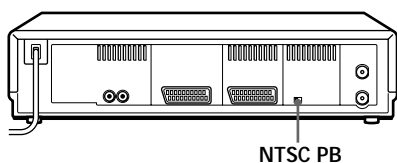

**1** Encienda el TV y ajústelo en el canal de video.

**2** Inserte una cinta.  
La videgrabadora se enciende e inicia la reproducción automáticamente si inserta una cinta sin lengüeta de seguridad.

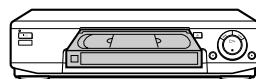

continúa

## Reproducción de cintas (continuación)

3



Pulse ▷ PLAY.

Cuando la cinta alcanza el final, se rebobina automáticamente.

### Tareas adicionales

Para	Pulse
Detener la reproducción	■ STOP
Realizar una pausa durante la reproducción	▬ PAUSE
Reanudar la reproducción después de la pausa	▬ PAUSE o ▷ PLAY
Avanzar la cinta rápidamente	▶▶⊕ FF durante la parada
Rebobinar la cinta	◀◀⊖ REW durante la parada
Expulsar la cinta	▲ EJECT

### Para reproducir una cinta grabada con el sistema NTSC

Ajuste NTSC PB, situado en la parte posterior de la videograbadora, en función del sistema de color del TV.

Si el TV es	Ajuste NTSC PB en
PAL solamente	ON PAL TV
PAL y NTSC	NTSC 4.43

### Para utilizar el contador de tiempo

En el punto de la cinta que desee localizar más adelante, pulse CLEAR. El contador del visor se pone a cero ("0:00:00"). Busque el punto más adelante consultando el contador.

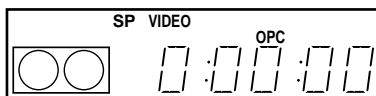

Para mostrar el contador en la pantalla del TV, pulse ⊕ DISPLAY.

## Notas

- El contador se pone a cero ("0:00:00") cada vez que inserte una cinta.
- El contador deja de contar cuando llega a una parte sin grabación.
- El contador de tiempo no aparece en la pantalla del TV cuando se usan cintas grabadas con el sistema NTSC.
- Dependiendo del TV, al reproducir una cinta grabada con el sistema NTSC puede ocurrir lo siguiente:
  - La imagen aparece en blanco y negro.
  - La imagen tiembla.
  - No aparece la imagen en la pantalla del TV.
  - Aparecen franjas negras horizontales en la pantalla del TV.
  - La densidad de color aumenta o disminuye.
- Si reproduce una cinta en el modo LP o EP con el sistema NTSC, el sonido será monofónico.
- Mientras se ajusta el menú en la pantalla del TV, los botones de reproducción del mando a distancia no funcionan.

## Inicio automático de la reproducción con un solo botón (Reproducción con una sola pulsación)

Si emplea la conexión SMARTLINK, puede encender la videograbadora y el TV, ajustar el TV en el canal de vídeo e iniciar la reproducción de forma automática con un solo botón.

### 1 Inserte una cinta.

La videograbadora se enciende automáticamente.

Si inserta una cinta desprovista de lengüeta de seguridad, el TV se enciende y cambia al canal de vídeo. La reproducción se inicia de forma automática.

### 2 Pulse ▷ PLAY.

El TV se enciende y cambia automáticamente al canal de vídeo. Se inicia la reproducción.

## Consejo

- Si ya hay una cinta en la videograbadora, ésta y el TV se encienden, el TV cambia al canal de vídeo y la reproducción se inicia de forma automática en una sola secuencia al pulsar ▷ PLAY.

## Nota

- Cuando utilice la función de reproducción con una sola pulsación, deje el TV encendido o en modo de espera.

# Grabación de programas de TV

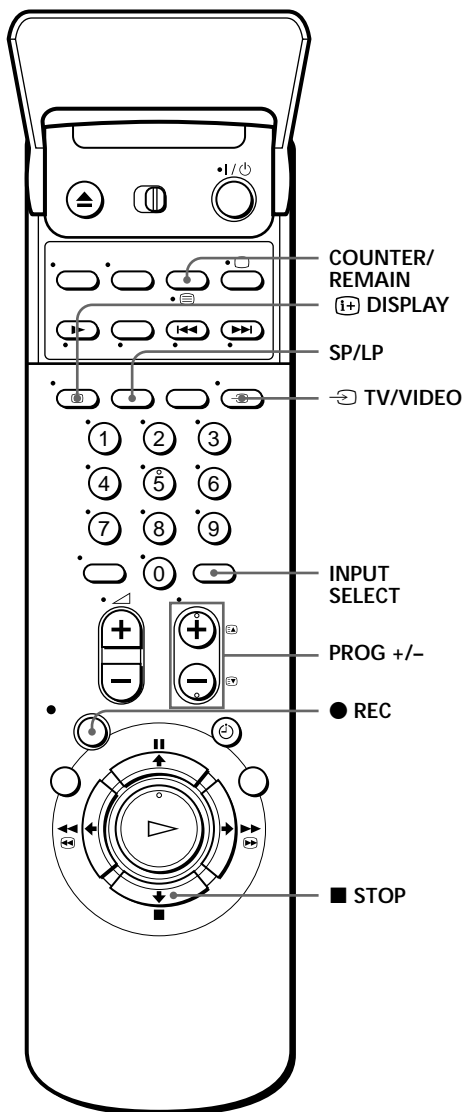



**1**

Encienda el TV y ajústelo en el canal de vídeo.  
Para grabar desde un descodificador, enciéndalo.

**2** Inserte una cinta provista de lengüeta de seguridad.

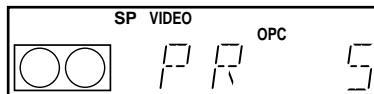
**3**  Pulse INPUT SELECT hasta que el visor muestre un número de posición de programa.



**4**  Pulse PROG +/- para seleccionar la posición de programa que desee grabar.

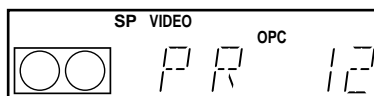

**5**  Pulse SP/LP para seleccionar la velocidad de cinta, SP o LP.

El modo LP (Reproducción de larga duración) proporciona un tiempo de grabación dos veces mayor que el modo SP; no obstante, se obtiene una mejor calidad de imagen y sonido con el modo SP (Reproducción estándar).

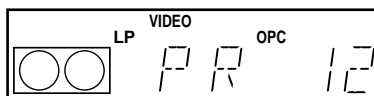

**6**  Pulse ● REC para iniciar la grabación.

El indicador de grabación se ilumina en rojo en el visor.

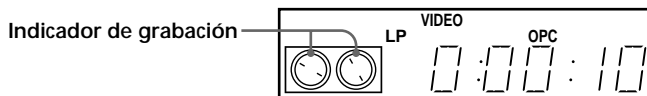

Para detener la grabación  
Pulse ■ STOP.

continúa

## Grabación de programas de TV (continuación)

### Para comprobar el tiempo restante

Pulse **[+]** DISPLAY. Con la indicación activada, pulse COUNTER/REMAIN para comprobar el tiempo restante. Cada vez que pulse COUNTER/REMAIN, el contador de tiempo y el tiempo restante aparecen alternativamente. El tiempo restante también aparece en el visor con el indicador .

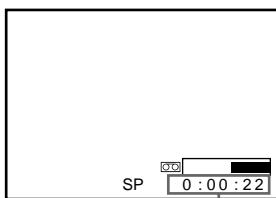

Contador de tiempo

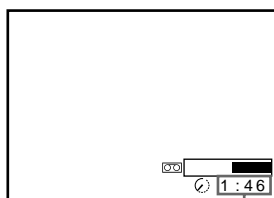

Tiempo restante

Para comprobar correctamente el tiempo restante de la cinta, ajuste LONGITUD CINTA en el menú OPCIONES-1 según el tipo de cinta utilizado (consulte la página 71).

### Para ver otro programa de TV durante la grabación

- 1 Pulse **[TV]** TV/VIDEO para desactivar el indicador VIDEO del visor.
- 2 Seleccione otra posición de programa en el TV.

### Para proteger las grabaciones

Para evitar el borrado accidental de la cinta, rompa la lengüeta de seguridad como muestra la ilustración. Para volver a grabar en una cinta, cubra el orificio de la lengüeta con cinta adhesiva.

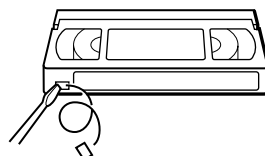

Lengüeta de seguridad

### Consejos

- Para seleccionar una posición de programa, es posible utilizar los botones numéricos de programa del mando a distancia. Para números de dos dígitos, pulse el botón --/-- (decenas) seguido de los botones numéricos de programa.
- También es posible seleccionar una fuente de vídeo desde el conector LINE-1 (TV) o LINE-2 IN (Scart) con el botón INPUT SELECT.
- La indicación aparece en la pantalla del TV mostrando información sobre la cinta; sin embargo, dicha información no se grabará.
- Si no desea ver el TV mientras graba, puede apagarlo.  
Si utiliza un descodificador, asegúrese de dejarlo encendido.

### Notas

- La indicación no aparece durante el modo de imagen fija (pausa) ni durante la reproducción a cámara lenta.
- La indicación no aparece durante la reproducción de una cinta grabada con el sistema NTSC.
- Si una cinta tiene partes grabadas con los sistemas PAL y NTSC, la lectura del contador de tiempo no será correcta, ya que los ciclos de conteo de los dos sistemas de vídeo difieren.
- No es posible ver un programa de PAGO-TV/Canal Plus durante la grabación de otro programa de PAGO-TV/Canal Plus.
- Al insertar una cinta no estándar disponible comercialmente, es posible que el tiempo restante no sea correcto.
- El tiempo restante es una indicación aproximada.
- El tiempo restante de la cinta aparecerá unos 30 segundos después de que la cinta comience a reproducirse.

continúa

### Grabación del programa que ve en el TV (Grabación directa de TV)

Si utiliza la conexión SMARTLINK, puede grabar fácilmente lo que está viendo en el TV (excepto las cintas reproducidas con la videograbadora).

- 1 Inserte una cinta provista de lengüeta de seguridad.
- 2 Pulse ● REC mientras está viendo un programa de TV o procedente de una fuente externa.

La videograbadora se enciende automáticamente, a continuación el indicador TV se ilumina y dicha videograbadora inicia la grabación del programa que está viendo en el TV.

#### Consejos

- El indicador TV aparece en el visor después de pulsar ● REC en algunas situaciones, por ejemplo:
  - al visualizar una fuente conectada a la entrada de línea del TV, o
  - cuando los datos predefinidos del sintonizador de TV para la posición de programa son diferentes de los datos predefinidos en el sintonizador de la videograbadora.
- Si hay una cinta provista de lengüeta de seguridad en la videograbadora, ésta se enciende automáticamente y comienza a grabar el programa visualizado en el TV al pulsar ● REC.
- Es posible activar (SI) y desactivar (NO) la función de grabación directa de TV en el menú OPCIONES-2 (consulte la página 72).

#### Notas

- No es posible grabar los programas visualizados con este método cuando la videograbadora se encuentra en los siguientes modos: pausa, temporizador en espera, modo de programación del sintonizador, ajuste automático y grabación.
- Si el indicador TV se ilumina en el visor, no apague el TV ni cambie la posición de programa de éste. Si el indicador TV no está iluminado, la videograbadora seguirá grabando el programa incluso si cambia la posición de programa en el TV.



# Grabación de programas de TV con el sistema ShowView

El sistema ShowView es una característica que simplifica la programación de la videograbadora para realizar grabaciones con temporizador. Basta con introducir el número ShowView especificado en la guía de programación de TV. La fecha, horas y posición de ese programa se ajustan automáticamente. Es posible programar hasta ocho programas de forma simultánea.

## Antes de comenzar...

- Compruebe que el reloj de la videograbadora muestra la hora y fecha correctas.
- Inserte una cinta provista de lengüeta de seguridad. Compruebe que la longitud de la cinta es superior al tiempo total de grabación.
- Encienda el TV y ajústelo en el canal de vídeo.
- Ajuste OPCIONES TEMPOR en SHOWVIEW o VARIABLE en el menú OPCIONES-2 (consulte la página 72).

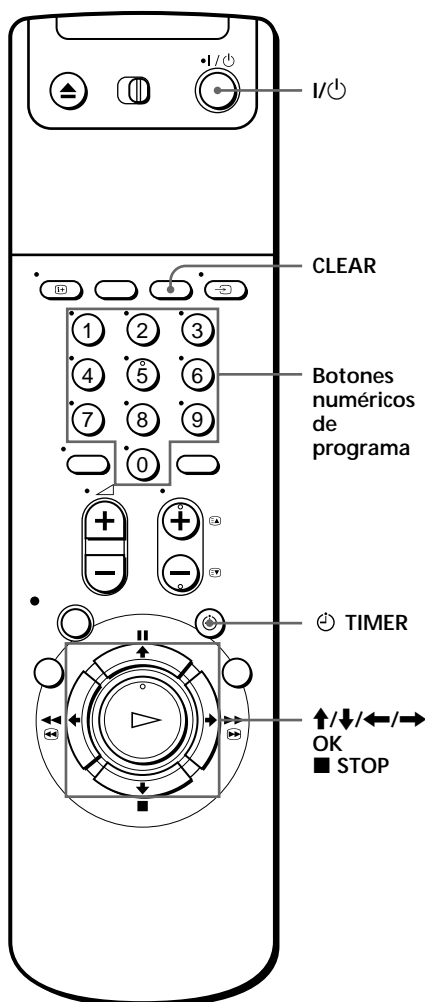



continúa

## Grabación de programas de TV con el sistema ShowView (continuación)

### 1

Pulse  TIMER.

- Si ajusta OPCIONES TEMPOR en VARIABLE

El menú METODO TEMPOR aparece en la pantalla del TV. Pulse / para seleccionar SHOWVIEW y, a continuación, pulse OK.

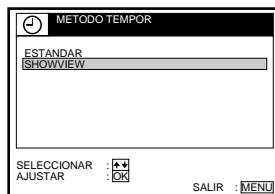

- Si ajusta OPCIONES TEMPOR en SHOWVIEW

El menú SHOWVIEW aparece en la pantalla del TV.

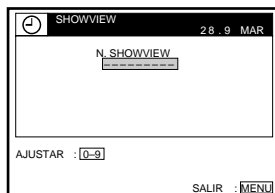

### 2

Pulse los botones numéricos de programa para introducir el número ShowView.



Si comete un error, pulse CLEAR y vuelva a introducir el número.

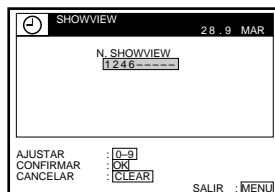

3



Pulse OK.

Aparecen en la pantalla del TV la fecha, horas de inicio y parada, la posición de programa, la velocidad de cinta y el ajuste de VPS/PDC.

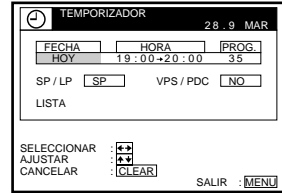

- Si “-” aparece en la columna “PROG.” (programa) (como puede ocurrir con las emisiones locales), es necesario ajustar la posición de programa apropiada manualmente.

Pulse  $\uparrow/\downarrow$  para seleccionar la posición de programa que desee.

Para grabar desde un descodificador u otra fuente conectada al conector LINE-1 (TV) o LINE-2 IN (Scart), pulse INPUT SELECT para mostrar “L1” o “L2”.

Sólo tendrá que realizar esta operación una vez para el canal en cuestión. A continuación, la videgrabadora almacenará el ajuste.

- Si ha seleccionado A (Austria), CH (Suiza) o D (Alemania) en la selección de países del procedimiento de ajuste automático, la función VPS/PDC se ajustará automáticamente en SI.

Para obtener más información sobre la función VPS/PDC, consulte el apartado “Grabación con temporizador y señales VPS/PDC” en la página 52.

CLEAR



Si la información es incorrecta, pulse CLEAR para cancelar el ajuste.

4



Si desea modificar la fecha, la velocidad de cinta y el ajuste de la función VPS/PDC:

- 1 Pulse  $\leftarrow/\rightarrow$  para resaltar el elemento que desee cambiar.
- 2 Pulse  $\uparrow/\downarrow$  para modificar el ajuste.

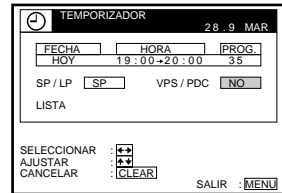

- Para grabar el mismo programa todos los días o el mismo día cada semana, consulte “Grabación diaria/semanal” en la página 52.
- Para utilizar la función VPS/PDC, ajuste VPS/PDC en SI.

continúa

## Grabación de programas de TV con el sistema ShowView (continuación)

---

**5**  Pulse MENU para salir del menú.

---

**6**  Pulse I/⏻ para apagar la videgrabadora.  
El indicador ⏻ aparece en el visor y la videgrabadora entra en el modo de espera de grabación.

---

### Para detener la grabación

Para detener la videgrabadora durante la grabación, pulse ■ STOP.

### Grabación diaria/semanal

En el paso 4 anterior, pulse ↓ para seleccionar el patrón de grabación. Cada vez que pulse ↓, la indicación cambiará tal como se muestra a continuación. Pulse ↑ para cambiar la indicación en orden inverso.

HOY → DOM-SAB (domingo a sábado) → LUN-SAB (lunes a sábado)  
→ LUN-VIE (lunes a viernes) → SAB (cada sábado) .....  
→ LUN (cada lunes) → DOM (cada domingo) → 1 mes completo  
→ (cuenta atrás de fechas) → MAÑANA → HOY

### Grabación con temporizador y señales VPS/PDC

Algunos sistemas de emisión transmiten señales VPS (Sistema de programa de vídeo) o PDC (Control de envío de programas) con sus programas de TV. Estas señales garantizan la realización de las grabaciones con temporizador independientemente de los retrasos en las emisiones, adelantos en el horario de comienzo o interrupciones en las emisiones (cuando se encuentra iluminado el indicador VPS o PDC en el visor).

Para utilizar la función VPS/PDC, ajuste VPS/PDC en SI en el paso 4 anterior. También es posible usar la función VPS/PDC para las fuentes conectadas a los conectores LINE-1 (TV) y LINE-2 IN (Scart).

### Para grabar emisiones por satélite

Si conecta el sintonizador de satélites y la videograbadora, es posible grabar programas por satélite.

- 1 Encienda el sintonizador de satélites.
- 2 Seleccione en el sintonizador de satélites el programa por satélite para el que desee realizar el ajuste del temporizador.
- 3 Deje encendido el sintonizador de satélites hasta que la videograbadora finalice la grabación del programa por satélite para el que realizó el ajuste del temporizador.

### Para utilizar la videograbadora una vez ajustado el temporizador

Para utilizar la videograbadora antes de que comience la grabación con temporizador, tan sólo pulse I/⏏. El indicador ☺ se apaga y la videograbadora se activa. No olvide pulsar I/⏏ para reajustar la videograbadora después de utilizarla.

También es posible realizar las siguientes operaciones mientras la videograbadora graba:

- Reajustar el contador.
- Mostrar información sobre la cinta en la pantalla del TV.
- Comprobar los ajustes del temporizador.
- Ver otro programa de TV.

### Consejos

- Para ajustar la posición de programa con un número de dos dígitos, pulse el botón --/-- (decenas) seguido del botón numérico de programa.
- Para ajustar la posición de programa, también es posible utilizar los botones PROG +/- o los botones numéricos de programa.
- Para definir la velocidad de cinta, también es posible utilizar el botón SP/LP.
- Cuando grabe un programa en el modo SP y el tiempo de cinta restante sea inferior al tiempo de grabación, la velocidad de cinta pasará automáticamente al modo LP. Observe que la imagen presentará interferencias en el punto donde haya cambiado la velocidad de cinta. Si desea conservar la misma velocidad, ajuste REPROD LARGA AUTO en NO en el menú OPCIONES-1 (página 71).
- Para comprobar, modificar o cancelar el ajuste de programa, pulse ◀/▶ para elegir LISTA, y pulse OK después del paso 4. Para obtener más información, consulte el paso 3 de “Comprobación/modificación/cancelación de los ajustes del temporizador” (página 60).

### Notas

- Si la señal VPS/PDC es demasiado débil o la emisora no ha transmitido señales VPS/PDC, la videograbadora iniciará la grabación a la misma hora sin utilizar la función VPS/PDC.
- El indicador ☺ parpadea en el visor al pulsar I/⏏ sin ninguna cinta insertada.
- Si ajusta OPCIONES TEMPOR en ESTANDAR en el menú OPCIONES-2, el menú SHOWVIEW no aparecerá en la pantalla del TV. Seleccione SHOWVIEW o VARIABLE.

# Ajuste manual del temporizador

Si en su zona no se dispone del sistema ShowView, siga las instrucciones de ajuste del temporizador que aparecen a continuación para grabar programas.

## Antes de comenzar...

- Compruebe que el reloj de la videograbadora muestra la hora y fecha correctas.
- Inserte una cinta provista de lengüeta de seguridad. Compruebe que la longitud de la cinta es superior al tiempo total de grabación.
- Para grabar desde un descodificador, enciéndalo.
- Encienda el TV y ajústelo en el canal de vídeo.
- Ajuste OPCIONES TEMPOR en ESTANDAR o VARIABLE en el menú OPCIONES-2 (consulte la página 72).

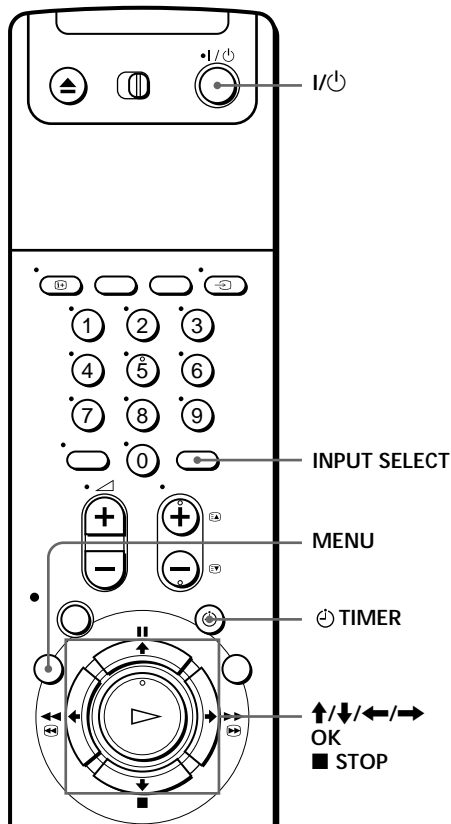

## 1 TIMER

Pulse  TIMER.

- Si ajusta OPCIONES TEMPOR en VARIABLE

El menú METODO TEMPOR aparece en la pantalla del TV. Pulse ↑/↓ para seleccionar ESTANDAR y, a continuación, pulse OK.

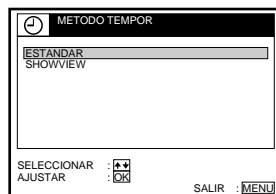

- Si ajusta OPCIONES TEMPOR en ESTANDAR

El menú TEMPORIZADOR aparece en la pantalla del TV.

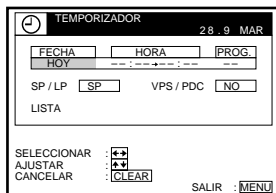

2



Ajuste la fecha, las horas de inicio y parada, la posición de programa, la velocidad de cinta y la función VPS/PDC:

- 1 Pulse **→** para resaltar cada elemento de uno en uno.
  - 2 Pulse **↑/↓** para ajustar cada elemento.
- Para corregir un ajuste, pulse **←** para volver al ajuste apropiado y modificarlo.

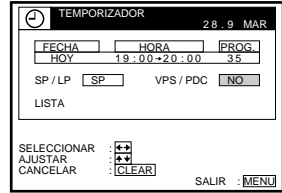

- Para grabar el mismo programa todos los días o el mismo día cada semana, consulte “Grabación diaria/semanal” en la página 56.
- Para usar la función VPS/PDC, ajuste VPS/PDC en SI. Para obtener más información sobre la función VPS/PDC, consulte “Grabación con temporizador y señales VPS/PDC” en la página 52.
- Para grabar desde un decodificador u otra fuente conectada al conector LINE-1 (TV) o LINE-2 IN (Scart), pulse INPUT SELECT para que “L1” o “L2” aparezcan en la posición “PROG.”.

INPUT SELECT



3

MENU



Pulse MENU para salir del menú.

4

I/⏻



Pulse I/⏻ para apagar la videgrabadora.

El indicador  aparece en el visor y la videgrabadora entra en el modo de espera de grabación.

Para grabar desde un decodificador u otra fuente, deje encendido el equipo conectado.

#### Para detener la grabación

Para detener la videgrabadora durante la grabación, pulse **■** STOP.

continúa

---

## Ajuste manual del temporizador (continuación)

### Grabación diaria/semanal

En el paso 2 anterior, pulse ↓ para seleccionar el patrón de grabación. Cada vez que pulse ↓, la indicación cambia tal como se muestra a continuación. Pulse ↑ para cambiar la indicación en orden inverso.

HOY → DOM-SAB (domingo a sábado) → LUN-SAB (lunes a sábado)  
→ LUN-VIE (lunes a viernes) → SAB (cada sábado) .....  
→ LUN (cada lunes) → DOM (cada domingo) → 1 mes completo  
→ (cuenta atrás de fechas) → MAÑANA → HOY

### Consejos

- Para ajustar la posición de programa, también es posible utilizar los botones PROG +/- o los botones numéricos de programa.
- Para definir la velocidad de cinta, también es posible utilizar el botón SP/LP.
- Cuando grabe un programa en el modo SP y el tiempo de cinta restante sea inferior al tiempo de grabación, la velocidad de cinta pasará automáticamente al modo LP. Observe que la imagen presentará interferencias en el punto donde haya cambiado la velocidad de cinta. Si desea conservar la misma velocidad, ajuste REPROD LARGA AUTO en NO en el menú OPCIONES-1 (página 71).
- Incluso si ajusta OPCIONES TEMPOR en SHOWVIEW en el menú OPCIONES-2, puede ajustar el temporizador de forma manual. Pulse MENU para seleccionar TEMPORIZADOR y, a continuación, vaya al paso 2.

### Notas

- Al ajustar el temporizador con señales VPS/PDC, introduzca las horas de inicio y parada exactamente como se indican en la guía de programación de TV, ya que de lo contrario la función VPS/PDC no se activará.
- Si la señal VPS/PDC es demasiado débil o la emisora no transmite dichas señales, la videograbadora iniciará la grabación a la hora definida sin utilizar la función VPS/PDC.
- El indicador ☹ parpadea en el visor si pulsa I/☹ sin haber insertado una cinta.



# Reproducción/ búsqueda a distintas velocidades



Opciones de reproducción	Operación
Visualización de las imágenes durante el avance rápido o el rebobinado	Durante el avance rápido, mantenga pulsado ►►►► FF. Durante el rebobinado, mantenga pulsado ◀◀◀◀ REW.
Reproducción a alta velocidad	<ul style="list-style-type: none"> <li>• Durante la reproducción, pulse ►►►► FF o ◀◀◀◀ REW <u>en el mando a distancia.</u></li> <li>• Durante la reproducción, mantenga pulsado ►►►► FF o ◀◀◀◀ REW. Al soltar el botón, se reanuda la reproducción normal.</li> </ul>

continúa

## Reproducción/búsqueda a distintas velocidades (continuación)

Opciones de reproducción	Operación
Reproducción a doble velocidad	Durante la reproducción, pulse $\times 2$ .
Reproducción a cámara lenta	Durante la reproducción, pulse $\blacktriangleright$ SLOW.
Reproducción fotograma a fotograma	Durante una pausa, pulse $\blacktriangleright \blacktriangleright \blacktriangleright$ FF o $\blacktriangleleft \blacktriangleleft \blacktriangleleft$ REW en el mando a distancia. Mantenga pulsado $\blacktriangleright \blacktriangleright \blacktriangleright$ FF o $\blacktriangleleft \blacktriangleleft \blacktriangleleft$ REW para reproducir un fotograma cada segundo.
Rebobinado e inicio de la reproducción	Durante la parada, mantenga pulsado $\blacktriangleleft \blacktriangleleft \blacktriangleleft$ REW en la videograbadora y pulse $\blacktriangleright$ PLAY en la videograbadora.

### Para reanudar la reproducción normal

Pulse  $\blacktriangleright$  PLAY.

### Consejo

- Ajuste la imagen con los botones TRACKING +/- si:
  - Aparecen rayas mientras reproduce a cámara lenta.
  - Aparecen bandas en la parte superior o inferior durante el modo de pausa.
  - La imagen tiembla durante el modo de pausa.

Para ajustar el seguimiento en la posición central, pulse simultáneamente ambos botones (+/-).

### Notas

- El sonido se desactiva durante estas operaciones.
- En el modo LP, puede producirse ruido o desaparecer el color.

# Ajuste del tiempo de duración de la grabación

Después de iniciar la grabación de la forma normal, es posible hacer que la videgrabadora detenga automáticamente la grabación transcurrido un espacio de tiempo determinado.

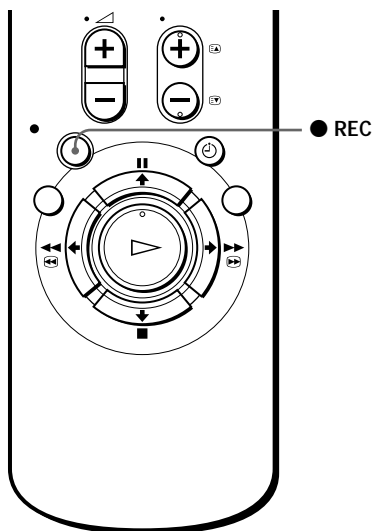

- 1 Durante la grabación, pulse ● REC.  
El indicador ⌚ aparece en el visor.

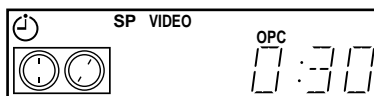

- 2 Pulse ● REC varias veces para determinar la duración de la grabación.  
Cada vez que lo pulse, el tiempo aumenta en incrementos de 30 minutos.

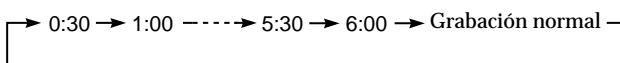

El contador de cinta disminuye minuto a minuto hasta 0:00 y, a continuación, la videgrabadora deja de grabar y se apaga automáticamente.

## Para aumentar el espacio de tiempo

Pulse ● REC varias veces para determinar el nuevo espacio de tiempo.

## Para cancelar el espacio de tiempo

Pulse ● REC varias veces hasta que el indicador ⌚ desaparezca y la videgrabadora vuelva al modo normal de grabación.

## Para detener la grabación

Para parar la videgrabadora mientras graba, pulse ■ STOP.

## Nota

- No es posible mostrar el tiempo de cinta actual en el visor al ajustar el tiempo de la grabación.

# Comprobación/ modificación/ cancelación de los ajustes del temporizador

Antes de comenzar.

- Encienda el TV y ajústelo en el canal de vídeo.

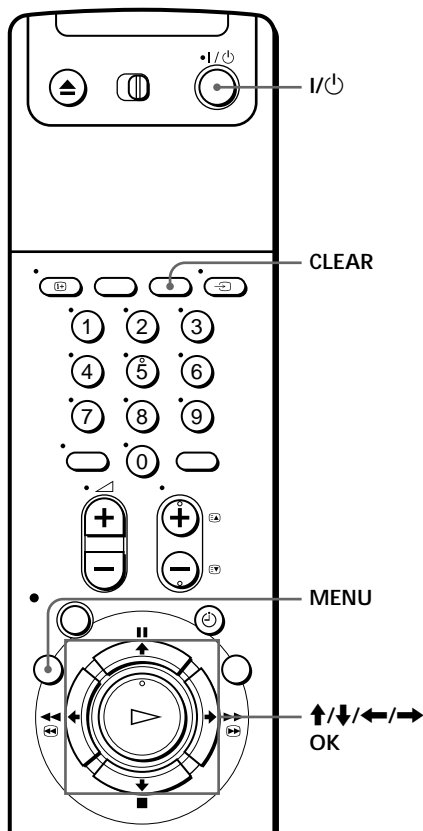

- 1 Pulse I/⏻ para encender la videograbadora.
- 2 Pulse MENU y, a continuación, ↑/↓ para resaltar LISTAS y pulse OK.
- 3 Pulse ↑/↓ para resaltar LISTA TEMPORIZADOR y pulse OK:

- Si desea modificar o cancelar un ajuste, vaya al paso siguiente.
- Si no es necesario modificar ni cancelar los ajustes, pulse MENU y apague la videograbadora para volver al modo de espera de grabación.

LISTA TEMPORIZADOR				28.9. MAR.
FECHA	HORA	PROG.		
HOY	19:00-20:00	35	SP	
30.9	20:00-21:00	AAB	SP	
2.10	10:00-11:30	CDE	LP	⊞
LUN-VIE	14:00-15:00	FGH	LP	
DOM	6:30-7:00	IJK	LP	
---	---	---	---	
---	---	---	---	
---	---	---	---	
VOLVER				
SELECCIONAR	↔	OK		
AJUSTAR	↔	OK		
CANCELAR		CLEAR		
				SALIR : MENU

- 4 Pulse  $\uparrow/\downarrow$  para seleccionar el ajuste que desee modificar o cancelar y pulse OK.  
El ajuste seleccionado aparece en el menú TEMPORIZADOR.

TEMPORIZADOR			28.9 MAR
FECHA	HORA	PROG	
2.10	10:00-11:30	CDE	
SP / LP	LP	VPS / PDC	SI
LISTA			
SELECCIONAR	:	+	+
AJUSTAR	:	+	+
CANCELAR	:	CLEAR	
			SALIR : MENU

- 5
- Para modificar el ajuste, pulse  $\leftarrow/\rightarrow$  para resaltar el elemento que desee modificar y  $\uparrow/\downarrow$  para modificar el ajuste.
  - Para cancelar el ajuste, pulse CLEAR.
- 6 Pulse MENU.

Si permanece cualquier ajuste, apague la videograbadora para volver al modo de espera de grabación.

#### Si los ajustes del temporizador se superponen

El programa que comience en primer lugar tendrá prioridad y el segundo programa comenzará a grabarse sólo después de la finalización del primero. Si los programas comienzan a la misma hora, el que aparezca en el menú en primer lugar tendrá prioridad.

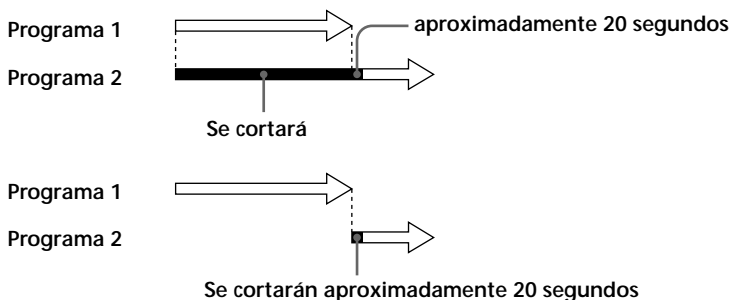

# Grabación de programas estéreo y bilingües

## Sistema ZWEITON (sistema estereofónico alemán)

Esta videograbadora recibe y graba de forma automática programas estéreo y bilingües basados en el sistema ZWEITON. Al recibir un programa estéreo o bilingüe, el indicador STEREO aparece en el visor.

Para seleccionar sonido bilingüe durante la grabación

Pulse AUDIO MONITOR para seleccionar el sonido que desee.

Para escuchar	Indicación en pantalla	Visor
El sonido principal	PRINCIPAL	STEREO
El sonido secundario	SECUNDARIO	STEREO
Principal y secundario	PRINCIP./SECUND.	STEREO

## Sistema NICAM (SLV-SE70NP1/SE70NP2 solamente)

Esta videograbadora recibe y graba programas estéreo y bilingües basados en el sistema NICAM (aparece el indicador NICAM). Al recibir un programa estéreo o bilingüe, el indicador STEREO aparece en el visor.

Para grabar un programa NICAM, AUDIO HI-FI debe ajustarse en NICAM (ajuste inicial) en el menú OPCIONES-1. Para comprobar el ajuste de menú, consulte la página 71 para más información.

Para seleccionar el sonido durante la grabación

Pulse AUDIO MONITOR para seleccionar el sonido que desee.

Programa estéreo

Para escuchar	Indicación en pantalla	Visor
El sonido estéreo	ESTEREO	STEREO
El sonido estándar*	Ninguna indicación	Ninguna indicación

\* Normalmente corresponde al sonido mezclado de los canales izquierdo y derecho (monofónico)

## Programa bilingüe

Para escuchar	Indicación en pantalla	Visor
El sonido principal	PRINCIPAL	STEREO
El sonido secundario	SECUNDARIO	STEREO
Principal y secundario	PRINCIP./SECUND.	STEREO
El sonido estándar*	Ninguna indicación	Ninguna indicación

\* Normalmente corresponde al sonido principal (monofónico)

## Selección del sonido durante la reproducción

Pulse **AUDIO MONITOR** para seleccionar el sonido que desee.

Para escuchar	Indicación en pantalla	Visor
El sonido estéreo/principal y secundario (canales izquierdo y derecho)	ESTEREO	STEREO
El canal izquierdo/sonido principal	CA.I	STEREO
El canal derecho/sonido secundario	CA.D	STEREO
El sonido estándar	Ninguna indicación	Ninguna indicación

## Cómo se graba el sonido en una cinta de vídeo

La videogradora registra el sonido en dos pistas separadas. El sonido hi-fi se graba en la pista principal junto con la imagen, mientras que el sonido monofónico se graba en la pista de audio normal a lo largo del borde de la cinta.

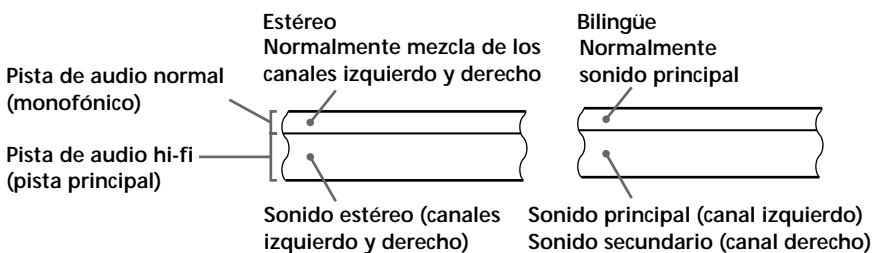

### Notas

- Para recibir el sonido de reproducción en estéreo, es preciso realizar las conexiones **EURO-AV** o **AUDIO OUT**.
- Al reproducir una cinta grabada en modo monofónico, el sonido que se escucha es monofónico, independientemente del ajuste **AUDIO MONITOR**.
- Si el botón **AUDIO MONITOR** no funciona, compruebe que la opción **MEZCLA AUDIO** esté ajustada en **NO** en el menú **OPCIONES-1** (consulte la página 71).
- Si **AUDIO HI-FI** se ajusta en **ESTÁNDAR**, el sonido estándar se grabará tanto en la pista de audio hi-fi como normal. Si pulsa **AUDIO MONITOR**, el sonido no cambiará (SLV-SE70NP1/SE70NP2 solamente).

# Búsqueda mediante la función Smart Search

Si graba varios programas en una cinta, utilice la función Smart Search para ver lo que se ha grabado en la cinta. Es posible ver información tal como la fecha, hora y canal de los programas grabados en una cinta. También es posible iniciar la reproducción directamente desde el programa seleccionado mediante la pantalla SMART SEARCH.

Todos los programas se enumeran en la pantalla, independientemente de cómo se hayan grabado.

Los datos de la última cinta insertada en la videograbadora se almacenan automáticamente en la memoria. Si desea recuperar la pantalla de datos más recientes, seleccione ULTIMOS DATA en la pantalla SMART SEARCH (consulte la página 65).

Antes de comenzar.

- Encienda el TV y ajústelo en el canal de video.

- 1 Después de la grabación, pulse I/⏻ para encender la videograbadora.
- 2 Pulse SMART SEARCH.
- 3 Pulse ↑/↓/←/→ para seleccionar el programa que desee ver.

- 4 Pulse OK.

La videograbadora comienza a buscar, y la reproducción se inicia automáticamente a partir del principio del programa seleccionado.

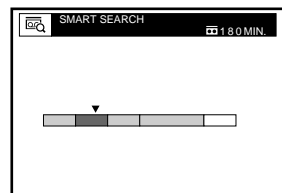
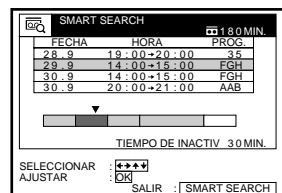
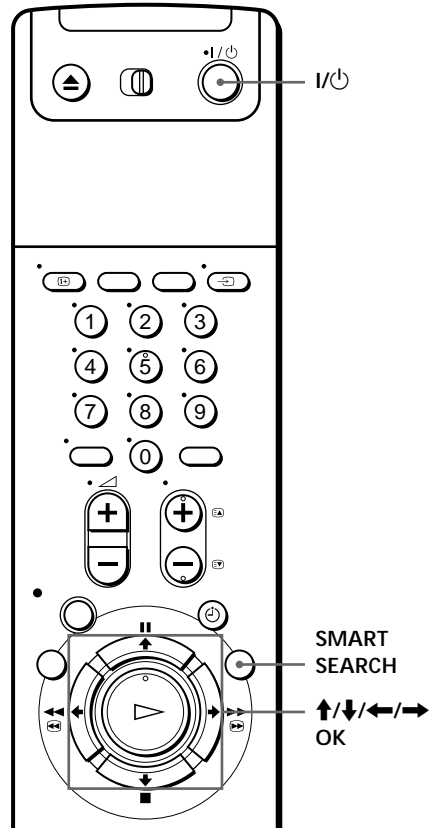



Para detener la búsqueda

Pulse ■ STOP.

Para salir de la pantalla SMART SEARCH

Pulse SMART SEARCH.

Para grabar en un espacio en blanco

Los espacios en blanco de la cinta aparecerán como líneas en blanco en la pantalla SMART SEARCH. Seleccione la línea en blanco en el paso 3 y pulse OK. La videograbadora rebobina o avanza la cinta rápidamente hasta el principio del espacio en blanco y, a continuación, se para. Inicie la grabación.

## Para recuperar la pantalla de datos más recientes después de extraer la cinta

Es posible mostrar los datos de la última cinta utilizada para grabar programas, incluso después de haber extraído dicha cinta.

Si vuelve a insertar la cinta para grabar más programas, asegúrese de seleccionar ULTIMOS DATA. En caso contrario, todos los datos de la cinta se borrarán.

- 1 Vuelva a insertar la última cinta que utilizó para grabar programas.
- 2 Pulse SMART SEARCH.

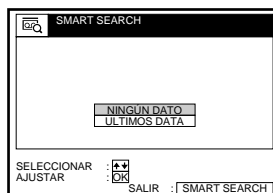

- 3 Pulse ↑/↓ para resaltar ULTIMOS DATA.

Si desea restaurar la pantalla de datos más recientes, resalte NINGÚN DATO y pulse OK. A continuación, grabe un programa.

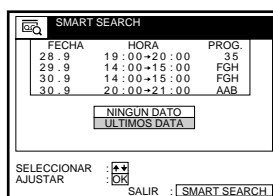

- 4 Pulse OK.

Aparecen los datos más recientes almacenados en la memoria de la videograbadora.

continúa

## Búsqueda mediante la función Smart Search (continuación)

### Consejos

- Es posible almacenar información de un máximo de 24 programas en una sola lista.
- Durante la grabación, es posible mostrar la pantalla SMART SEARCH mediante el botón SMART SEARCH. Si decide detener la grabación, pulse SMART SEARCH para que la pantalla SMART SEARCH desaparezca primero. A continuación, pulse ■ STOP.

### Notas

- Si inicia la grabación de un programa "D" a partir de la mitad de un programa "A" previamente grabado y en otro programa "B" previamente grabado, la información Smart Search del segundo programa "B" sobre el que se ha grabado se borrará.

#### Programas grabados originalmente

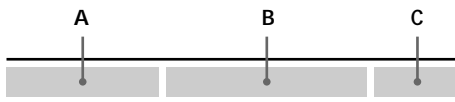

#### Grabación del programa "D" sobre los programas "A" y "B"

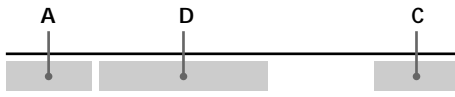

- No es posible utilizar esta función a menos que el reloj esté ajustado.
- En función de la cinta, el tiempo total o restante puede no aparecer correctamente.
- Al grabar un programa corto (inferior a 10 minutos en el modo SP, o a 20 minutos en el modo LP), la función Smart Search puede no encontrarse disponible o la información del programa puede no aparecer. Igualmente, si graba un programa largo directamente después de un programa corto, es posible que la información Smart Search del programa corto se borre.
- Los espacios en blanco se miden desde el final del último programa grabado hasta el final de la cinta. No obstante, si expulsa la cinta y realiza una nueva grabación en la misma cinta, el programa o programas originales grabados aparecerán como espacio en blanco.
- Si no hay ninguna información almacenada en la memoria de la videograbadora, ULTIMOS DATA no aparecerá en la pantalla SMART SEARCH.

# Búsqueda mediante la función de índice

La videograbadora marca la cinta con señales de índice en el punto de inicio de cada grabación. Utilice estas señales como referencia para localizar una determinada grabación.

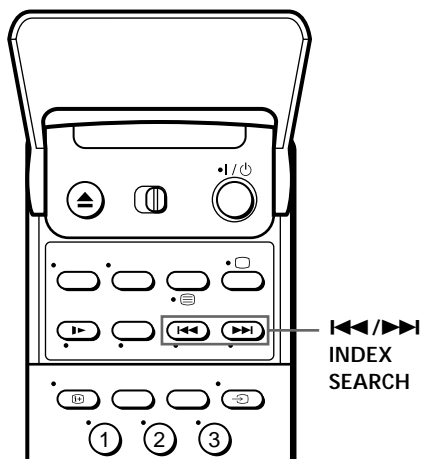

**1** Inserte una cinta indexada en la videograbadora.

**2** Pulse **◀◀/▶▶** INDEX SEARCH.

- Para buscar hacia delante, pulse **▶▶** INDEX SEARCH.
- Para buscar hacia atrás, pulse **◀◀** INDEX SEARCH.

La videograbadora inicia la búsqueda y la reproducción comienza de forma automática a partir de ese punto.

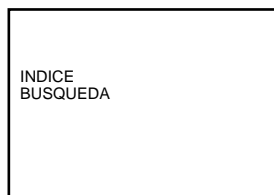

**Para detener la búsqueda**

Pulse **■** STOP.

**Nota**

- No se añadirá ninguna señal de índice si la grabación se inicia desde el modo de pausa de grabación. No obstante, si cambia la posición de programa durante dicho modo, se marcará una señal de índice.

# Ajuste de la imagen

## Ajuste del seguimiento

Aunque la videograbadora ajusta de forma automática el seguimiento al reproducir una cinta (el indicador  parpadea en el visor y, a continuación, se apaga), es posible que se produzca distorsión de imagen si la cinta se grabó en malas condiciones. En este caso, ajuste el seguimiento manualmente.

Durante la reproducción, pulse TRACKING +/- para que aparezca el medidor de seguimiento. La distorsión debe desaparecer al pulsar uno de los dos botones (el indicador  se ilumina). Para reanudar el ajuste automático del seguimiento, expulse la cinta y vuelva a insertarla.

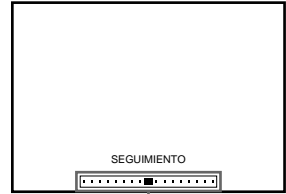

Medidor de seguimiento

## Acerca de la función de control de imagen óptima (OPC)

La función de control de imagen óptima (OPC) mejora automáticamente la calidad de grabación y reproducción ajustando la videograbadora a la condición de los cabezales de vídeo y de la cinta. Para mantener una mejor calidad de imagen, se recomienda ajustar OPC en SI en el menú OPCIONES-1 (con el indicador OPC del visor iluminado). Para más información, consulte la página 71.



### Reproducción OPC

La función OPC se activa de forma automática con todo tipo de cintas, incluidas las de alquiler y aquéllas que no estén grabadas con OPC.

### Grabación OPC

Cada vez que inserte una cinta e inicie la grabación por primera vez, la videograbadora ajusta la cinta con la función OPC (el indicador OPC parpadea rápidamente). Este ajuste se mantiene hasta expulsar la cinta.

### Para desactivar la función OPC

Ajuste OPC en NO en el menú OPCIONES-1. El indicador OPC del visor se apaga.

## Consejo

- Para ajustar el seguimiento en la posición central, pulse simultáneamente los botones TRACKING + y -.

## Notas

- Es posible ajustar el seguimiento de la cinta grabada con el sistema NTSC aunque el medidor de seguimiento no aparecerá.
- Con la función de reproducción larga automática activada, la función OPC sólo estará disponible en el modo SP. Si la velocidad de cinta cambia automáticamente de SP a LP, la función OPC se desactiva. No obstante, si el programa completo se graba en el modo LP, la función OPC se activará.
- Se produce una demora de unos diez segundos antes de que la videgrabadora inicie la grabación mientras analiza la cinta. Para evitar la demora, ajuste en primer lugar la videgrabadora en el modo de pausa de grabación (el indicador OPC parpadea lentamente) y pulse ● REC para que la videgrabadora analice la cinta (el indicador OPC parpadea rápidamente). Una vez que el indicador OPC deje de parpadear, pulse ■ PAUSE para iniciar la grabación de forma inmediata. Si desea iniciar la grabación rápidamente sin utilizar la función OPC, primero ajuste la videgrabadora en el modo de pausa de grabación (el indicador OPC parpadea lentamente) y pulse ■ PAUSE para iniciar la grabación.

# Cambio de las opciones de menú

- 1 Pulse MENU y, a continuación, seleccione OPCIONES y pulse OK.

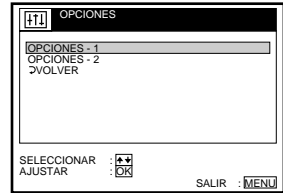

- 2 Pulse para resaltar OPCIONES-1 u OPCIONES-2 y pulse OK.

Ejemplo: SLV-SE70NP1/SE70NP2



- 3 Pulse para seleccionar la opción y pulse OK.
- 4 Pulse para cambiar el ajuste y, a continuación, pulse OK.
- 5 Pulse MENU para volver a la pantalla original.

## Selección en el menú

Los ajustes iniciales se indican en negrita.

### OPCIONES-1

Opción de menú	Ajuste esta opción en
OPC	<ul style="list-style-type: none"><li>• <b>SI</b> para activar la función OPC (control de imagen óptima) y mejorar la calidad de imagen.</li><li>• <b>NO</b> para desactivar la función OPC.</li></ul>
EDITAR	<ul style="list-style-type: none"><li>• <b>SI</b> para minimizar el deterioro de la imagen al editar.</li><li>• <b>NO</b> para desactivar EDITAR.</li></ul>
MEZCLA AUDIO	<ul style="list-style-type: none"><li>• <b>SI</b> para escuchar las pistas de audio normal e hi-fi al mismo tiempo. El botón AUDIO MONITOR no funcionará.</li><li>• <b>NO</b> para escuchar las pistas de audio hi-fi y normal por separado. Utilice el botón AUDIO MONITOR para seleccionar el sonido.</li></ul> <p>Para obtener más información, consulte la página 63.</p>
AUDIO HI-FI (SLV-SE70NP1/ SE70NP2 solamente)	<ul style="list-style-type: none"><li>• <b>NICAM</b> para grabar emisiones NICAM en una pista de audio hi-fi.</li><li>• <b>ESTÁNDAR</b> para grabar sonido estándar en una pista de audio hi-fi.</li></ul> <p>Para obtener más información, consulte la página 62.</p>
REPROD LARGA AUTO	<ul style="list-style-type: none"><li>• <b>SI</b> para cambiar automáticamente la velocidad de cinta de la grabación con temporizador al modo LP cuando la cinta restante sea inferior al tiempo de grabación.</li><li>• <b>NO</b> para conservar la velocidad de cinta ajustada.</li></ul>
LONGITUD CINTA	<ul style="list-style-type: none"><li>• <b>E180</b> para utilizar una cinta de tipo E-180 o de menor duración.</li><li>• <b>E195</b> para utilizar una cinta de tipo E-195.</li><li>• <b>E240</b> para utilizar una cinta de tipo E-240.</li><li>• <b>E300</b> para utilizar una cinta de tipo E-300.</li></ul>

continúa

## Cambio de las opciones de menú (continuación)

### OPCIONES-2

Opción de menú	Ajuste esta opción en
DESCODIF/LINEA2	<ul style="list-style-type: none"><li>• <b>DESCODIF</b> para utilizar el conector DECODER/LINE-2 IN como conector del decodificador PAGO-TV/Canal Plus.</li><li>• <b>LINEA2</b> para utilizar el conector DECODER/LINE-2 IN como conector de entrada de línea.</li></ul>
OPCIONES TEMPOR	<ul style="list-style-type: none"><li>• <b>VARIABLE</b> para que aparezca el menú METODO TEMPOR para seleccionar ESTANDAR o SHOWVIEW al pulsar el botón ⊖ TIMER.</li><li>• <b>ESTANDAR</b> para que aparezca el menú TEMPORIZADOR al pulsar el botón ⊖ TIMER.</li><li>• <b>SHOWVIEW</b> para que aparezca el menú SHOWVIEW al pulsar el botón ⊖ TIMER.</li></ul> <p>Para obtener más información, consulte las páginas 49 y 54.</p>
AHORRO ENERGÍA	<ul style="list-style-type: none"><li>• <b>SI</b> para apagar los indicadores del visor con el fin de ahorrar energía de la videgrabadora.</li><li>• <b>NO</b> para activar los indicadores del visor mientras la videgrabadora se encuentra en el modo de espera.</li></ul>
MODULADOR RF	<ul style="list-style-type: none"><li>• <b>SI</b> para conectar la videgrabadora al TV sólo mediante el cable de antena.</li><li>• <b>NO</b> si conecta la videgrabadora al TV mediante el cable EURO-AV.</li></ul>
GRAB DIRECTA TV	<ul style="list-style-type: none"><li>• <b>SI</b> para activar la función de grabación directa de TV.</li><li>• <b>NO</b> para desactivarla.</li></ul>

### Notas

- Si programa una grabación con temporizador, los indicadores del visor permanecen iluminados aunque AHORRO ENERGÍA esté ajustado en SI.
- Cuando la opción EDITAR está ajustada en SI, la función OPC no funciona.



# Edición con otra videgrabadora

## Cómo realizar la conexión para grabar en esta videgrabadora

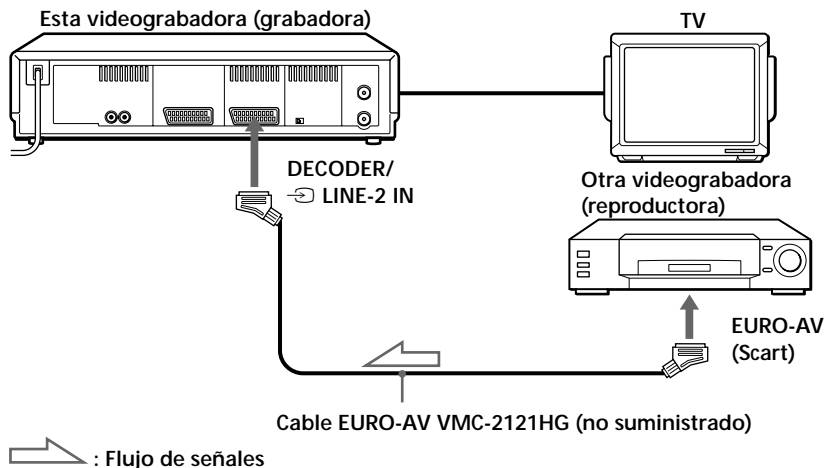

### Consejo

- También puede emplear el conector LINE-1 (TV).

### Notas

- Cuando conecte otra videgrabadora al conector LINE-2 IN (Scart), ajuste DESCODIF/LINEA2 en LINEA2 en el menú OPCIONES-2.
- Si la otra videgrabadora no tiene conector EURO-AV (Scart), utilice el cable VMC-2106HG y conéctelo a las tomas de línea de salida de la otra videgrabadora.

continúa

## Edición con otra videograbadora (continuación)

### Operación (al grabar con esta videograbadora)

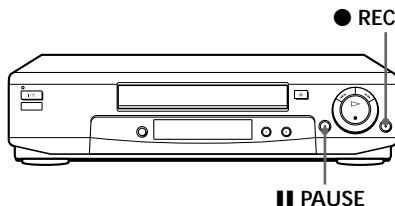

#### Antes de iniciar la edición

- Encienda el TV y ajústelo en el canal de vídeo.
- Pulse INPUT SELECT para que el visor muestre “L2” (o “L1”).
- Pulse SP/LP para seleccionar la velocidad de cinta, SP o LP.
- En esta videograbadora, ajuste EDITAR en SI en el menú OPCIONES-1. Si la otra videograbadora dispone de una función similar, actívela también.

- 1 Inserte una cinta de origen sin lengüeta de seguridad en la otra videograbadora (reproductora). Busque el punto de inicio de la reproducción y ajústela en el modo de pausa de reproducción.
- 2 Inserte una cinta provista de lengüeta de seguridad en esta videograbadora (grabadora). Busque el punto de inicio de grabación y pulse ■■ PAUSE.
- 3 Pulse ● REC en esta videograbadora y ajústela en el modo de pausa de grabación.
- 4 Para iniciar la edición, pulse los botones ■■ PAUSE en ambas videograbadoras simultáneamente.

#### Para detener la edición

Pulse los botones ■ STOP en ambas videograbadoras.

#### Consejo

- Para eliminar escenas que no desee durante la edición, pulse ■■ PAUSE en esta videograbadora cuando comience la escena que desea eliminar. Cuando finalice, vuelva a pulsar ■■ PAUSE para reanudar la grabación.

#### Nota

- Si inicia la edición siguiendo el procedimiento anteriormente descrito, la videograbadora no grabará con la función OPC. Para grabar una cinta con esta función, vuelva a pulsar ● REC durante el modo de pausa de grabación en el paso 3 de forma que la videograbadora analice la cinta. A continuación, cuando inicie la edición en el paso 4, pulse ■■ PAUSE después de que el indicador OPC deje de parpadear, ya que si lo pulsa antes de que deje de parpadear, la función OPC se cancelará.

# Solución de problemas

Si desea realizar alguna consulta o le surge algún problema que no estén reflejados a continuación, póngase en contacto con el servicio de asistencia técnica Sony más próximo.

	Problema	Solución
Alimentación	El interruptor I / ⏻ ON/ STANDBY no funciona.	<ul style="list-style-type: none"> <li>• Conecte firmemente el cable de alimentación a la toma de corriente.</li> </ul>
	La alimentación está activada, pero la videograbadora no funciona.	<ul style="list-style-type: none"> <li>• Se ha condensado humedad. Desactive la alimentación, desenchufe el cable de alimentación y deje que la videograbadora se seque durante más de tres horas.</li> </ul>
Reloj	El reloj se ha parado y “-:- -” se ilumina en el visor.	<ul style="list-style-type: none"> <li>• El reloj se para si la videograbadora se desconecta de la toma de corriente durante más de una hora. Vuelva a ajustar el reloj y el temporizador.</li> </ul>
Reproducción	La imagen de reproducción no aparece en la pantalla del TV.	<ul style="list-style-type: none"> <li>• Compruebe que el TV esté ajustado en el canal de vídeo. Si utiliza un monitor, ajústelo en la entrada de vídeo.</li> <li>• Si la videograbadora está conectada al TV sólo mediante el cable de antena, compruebe que la opción MODULADOR RF esté ajustada en SI en el menú OPCIONES-2.</li> </ul>
	La imagen no es nítida.	<ul style="list-style-type: none"> <li>• Ajuste el seguimiento con los botones TRACKING +/-.</li> <li>• Los cabezales de vídeo están sucios (consulte más adelante). Límpielos con un cassette limpiador de cabezales de vídeo Sony T-25CLD, E-25CLDR o T-25CLW. Si estos cassettes no están disponibles en su zona, haga que el servicio de asistencia técnica Sony más próximo los limpie (será necesario pagar una cantidad estándar por el servicio). No utilice un cassette de limpieza del tipo húmedo que no sea Sony, ya que puede dañar los cabezales.</li> <li>• Es posible que sea necesario sustituir los cabezales de vídeo. Para más información, póngase en contacto con el servicio de asistencia técnica Sony más próximo.</li> </ul>

## Problemas causados por suciedad en los cabezales de vídeo

- Imagen normal
- Imagen borrosa
- Imagen sin nitidez
- Ausencia de imagen (o aparece la pantalla en blanco y negro)



suciedad inicial

final

continúa

## Solución de problemas (continuación)

	Problema	Solución
Reproducción	La imagen se ondula verticalmente durante la búsqueda de imágenes.	<ul style="list-style-type: none"> <li>• Ajuste el control de mantenimiento vertical del TV o del monitor.</li> </ul>
	La imagen no tiene sonido.	<ul style="list-style-type: none"> <li>• La cinta es defectuosa.</li> <li>• Si ha realizado conexiones A/V, compruebe la conexión del cable de audio.</li> </ul>
	El sonido no es estable o presenta eco.	<ul style="list-style-type: none"> <li>• Si reproduce una cinta con el mismo sonido grabado tanto en la pista de audio hi-fi como normal, compruebe que la opción MEZCLA AUDIO esté ajustada en NO en el menú OPCIONES-1.</li> </ul>
Grabación	No aparecen programas de TV en la pantalla del TV.	<ul style="list-style-type: none"> <li>• Compruebe que el TV esté ajustado en el canal de vídeo. Si utiliza un monitor, ajústelo en la entrada de vídeo.</li> <li>• Si la videgrabadora está conectada al TV sólo mediante el cable de antena, compruebe que la opción MODULADOR RF esté ajustada en SI en el menú OPCIONES-2.</li> <li>• Seleccione la fuente correcta con el botón INPUT SELECT. Seleccione una posición de programa al grabar programas de TV; seleccione "L1" o "L2" al grabar desde otro equipo.</li> </ul>
	La recepción de TV es de mala calidad.	<ul style="list-style-type: none"> <li>• Ajuste la antena del TV.</li> </ul>
	La cinta comienza a reproducirse nada más insertarla.	<ul style="list-style-type: none"> <li>• Se ha retirado la lengüeta de seguridad. Para grabar en esta cinta, cubra el orificio de la lengüeta.</li> </ul>
	La cinta se expulsa al pulsar ● REC.	<ul style="list-style-type: none"> <li>• Compruebe que no ha retirado la lengüeta de seguridad.</li> </ul>
	No ocurre nada al pulsar ● REC.	<ul style="list-style-type: none"> <li>• Compruebe que la cinta no ha llegado al final.</li> </ul>
Grabación con temporizador	El temporizador no funciona.	<ul style="list-style-type: none"> <li>• Compruebe que el reloj está ajustado.</li> <li>• Asegúrese de que ha insertado una cinta.</li> <li>• Compruebe que no ha retirado la lengüeta de seguridad.</li> <li>• Compruebe que la cinta no ha llegado al final.</li> <li>• Compruebe que ha seleccionado un programa para la grabación con temporizador.</li> <li>• Asegúrese de que los ajustes del temporizador no estén fuera de la hora actual.</li> <li>• Compruebe que el decodificador está encendido.</li> <li>• Compruebe que el sintonizador de satélites esté encendido.</li> <li>• El reloj se para si la videgrabadora se desconecta de la toma de corriente durante más de una hora. Vuelva a ajustar el reloj y el temporizador.</li> </ul>
	No aparece el menú SHOWVIEW ni TEMPORIZADOR.	<ul style="list-style-type: none"> <li>• Compruebe que se ha ajustado correctamente la opción OPCIONES TEMPOR del menú OPCIONES-2.</li> </ul>

	Problema	Solución
	No es posible insertar una cinta.	<ul style="list-style-type: none"> <li>• Compruebe que no hay una cinta insertada en el compartimiento de cintas.</li> </ul>
	El mando a distancia no funciona.	<ul style="list-style-type: none"> <li>• Asegúrese de que orienta el mando a distancia hacia el sensor remoto de la videgrabadora.</li> <li>• Sustituya todas las pilas del mando a distancia por otras nuevas, si están agotadas.</li> <li>• Compruebe que el interruptor <b>TV</b>/<b>VIDEO</b> del mando a distancia está ajustado correctamente.</li> </ul>
	No es posible contemplar ni grabar programas de PAGO-TV/Canal Plus.	<ul style="list-style-type: none"> <li>• Compruebe si el decodificador está correctamente conectado.</li> <li>• Compruebe si el menú OPCIONES-2 y el menú SINTONIZADOR están correctamente ajustados.</li> </ul> <p>Para obtener más información, consulte la página 36.</p>
Otros	“L2” no aparece en el visor.	<ul style="list-style-type: none"> <li>• Compruebe que el elemento DESCODIF/LINEA2 del menú OPCIONES-2 esté ajustado en LINEA2.</li> </ul>
	La función SMARTLINK no se activa.	<ul style="list-style-type: none"> <li>• Compruebe que el TV cumple con SMARTLINK, MEGALOGIC, EASYLINK, Q-Link o EURO VIEW LINK.</li> <li>• Asegúrese de utilizar el cable EURO-AV opcional para conectar la videgrabadora y el TV.</li> <li>• Verifique que el cable EURO-AV está firmemente conectado.</li> </ul>
	El medidor de seguimiento no aparece en la pantalla del TV.	<ul style="list-style-type: none"> <li>• La condición de grabación de la cinta es de mala calidad y no es posible ajustar el seguimiento.</li> <li>• El medidor de seguimiento no aparece cuando se reproduce una cinta grabada con el sistema NTSC.</li> </ul>
	No es posible controlar otros televisores.	<ul style="list-style-type: none"> <li>• Ajuste el código de su TV. El código puede cambiar al sustituir las pilas del mando a distancia.</li> </ul>
	Es necesario limpiar la videgrabadora.	<ul style="list-style-type: none"> <li>• Limpie el aparato, el panel y los controles con un paño seco y suave, o bien ligeramente humedecido en una solución detergente poco concentrada. No utilice ningún tipo de disolventes, como alcohol o bencina.</li> </ul>

# Especificaciones

## Sistema

Cobertura de canales

PAL (B/G)

VHF E2 a E12

Canal italiano de VHF A a H

UHF E21 a E69

CATV S01 a S05, S1 a S20

HYPER S21 a S41

Señal de salida RF

Canales de UHF 21 a 69

Salida de antena

Clavija de antena asimétrica de 75 ohmios

## Entradas y salidas

↻ LINE-1 (TV)

21 pines

Entrada de vídeo: pin 20

Entrada de audio: pines 2 y 6

Salida de vídeo: pin 19

Salida de audio: pines 1 y 3

DECODER/⏪ LINE-2 IN

21 pines

Entrada de vídeo: pin 20

Entrada de audio: pines 2 y 6

AUDIO OUT

Toma fonográfica (2)

Nivel de salida nominal: 327 mVrms

Impedancia de carga: 47 kiloohmios

Impedancia de salida: inferior a 10 kiloohmios

## Generales

Requisitos de alimentación

220 – 240 V CA, 50 Hz

Consumo de energía

22 W

Temperatura de funcionamiento

5°C a 40°C

Temperatura de almacenamiento

-20°C a 60°C

Dimensiones

Aprox. 430 × 100 × 314 mm (an/al/prf)

controles y partes salientes incluidos

Masa

Aprox. 4,5 kg

## Accesorios suministrados

Mando a distancia (1)

Pilas tipo R6 (tamaño AA) (2)

Cable de antena (1)

Diseño y especificaciones sujetos a cambios sin previo aviso.

# Índice de componentes y controles

Para más información, consulte las páginas indicadas entre paréntesis ( ).

## Panel frontal

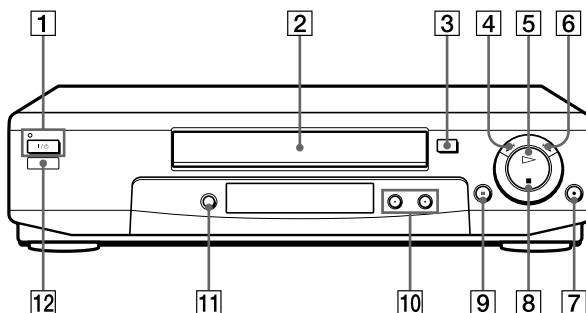

- |   |  |
|---|--|
| <b>1</b> Interruptor/indicador I/⏻ ON/STANDBY (encendido/espera) (14) | <b>7</b> Botón ● REC (grabación) (45, 59, 74)  |
| <b>2</b> Compartimiento de cintas                                     | <b>8</b> Botón ■ STOP (parada) (42, 74)  |
| <b>3</b> Botón ≡ EJECT (expulsión) (42)                               | <b>9</b> Botón    PAUSE (pausa) (42, 74)   |
| <b>4</b> Botón ◀◀ REW (rebobinado) (42, 57)                           | <b>10</b> Botones PROGRAM (programa)/TRACKING (seguimiento) +/- (17, 58, 68)                   |
| <b>5</b> Botón ▷ PLAY (reproducción) (42, 58)                         | <b>11</b> Botón AUTO SET UP (ajuste automático)/RF CHANNEL (canal de radiofrecuencia) (14, 16) |
| <b>6</b> Botón ▶▶ FF (avance rápido) (42, 57)                         | <b>12</b> Sensor remoto (5)  |

continúa

### Visor

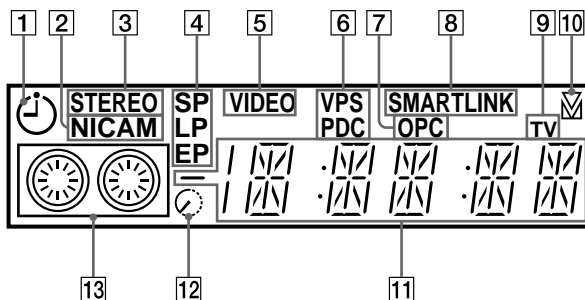

- |  |  |
|--|--|
| <b>1</b> Indicador de temporizador (52, 55)  | <b>8</b> Indicador SMARTLINK (11)  |
| <b>2</b> Indicador NICAM (SLV-SE70NP1/<br>SE70NP2 solamente) (62)                                    | <b>9</b> Indicador TV (48)   |
| <b>3</b> Indicador STEREO (estéreo) (62)   | <b>10</b> Indicador de seguimiento (68)  |
| <b>4</b> Indicadores de velocidad de cinta<br>(45)   | <b>11</b> Contador de tiempo/reloj/<br>indicador de línea/posición de<br>programa (42, 45, 74) |
| <b>5</b> Indicador VIDEO (11, 46)  | <b>12</b> Indicador de tiempo restante (46)  |
| <b>6</b> Indicador VPS (sistema de<br>programa de vídeo)/PDC (control<br>de envío de programas) (52) | <b>13</b> Indicador de cinta/grabación (45)  |
| <b>7</b> Indicador OPC (control de imagen<br>óptima) (68)  |  |



## Panel posterior

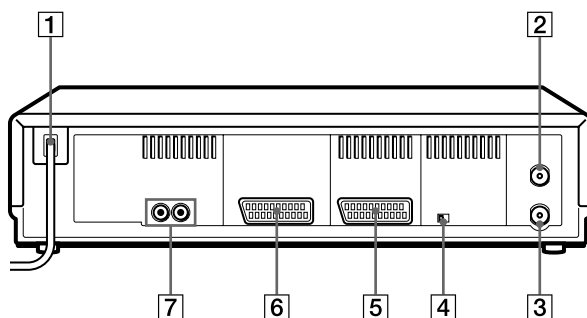

- |  |   |
|--|---|
| <b>1</b> Cable de alimentación (9, 10)                                       | <b>5</b> Conector DECODER/↻ LINE-2 IN<br>DECODEUR/↻ ENTREE LIGNE-2<br>(decodificador/entrada línea 2) (13,<br>36, 73) |
| <b>2</b> Conector AERIAL IN<br>ANTENNE ENTREE (entrada de<br>antena) (9, 10) | <b>6</b> Conector ↻ LINE-1 (TV)<br>↻ LIGNE-1 (TV) (línea 1) (11, 36)  |
| <b>3</b> Conector AERIAL OUT<br>ANTENNE SORTIE (salida de<br>antena) (9, 10) | <b>7</b> Tomas AUDIO OUT R/L<br>SORTIE AUDIO D/G (salida de<br>audio derecha/izquierda) (13)                          |
| <b>4</b> Interruptor NTSC PB (reproducción<br>NTSC) (42)                     |   |

continúa

### Mando a distancia

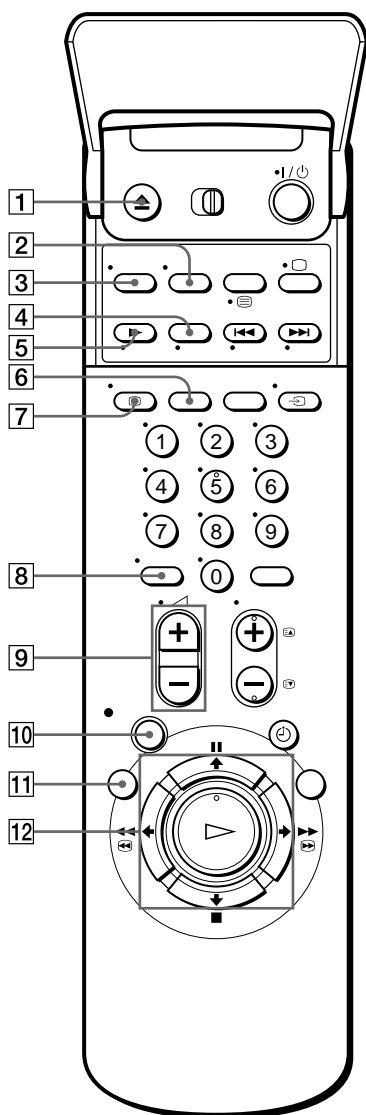

- 1 Botón ▲ EJECT (expulsión) (42)
- 2 Botón WIDE (panorámico) (*para TV*) (7)
- 3 Botón AUDIO MONITOR (control audio) (62)
- 4 Botón × 2\* (58)
- 5 Botón ► SLOW\* (lento) (58)
- 6 Botón SP (reproducción estándar)/LP (larga duración) (45)
- 7 Botón ⊕ DISPLAY (indicación) (46)
- 8 Botón -/-- (decenas) (6, 47)
- 9 Botones ▲ (volumen) +/- (*para TV*) (6)
- 10 Botón ● REC (grabación) (45, 59)
- 11 Botón MENU (19, 60)
- 12 Botón || PAUSE (pausa)/▲ (19, 42)  
Botón ■ STOP (parada)/▼ (19, 42)  
Botón ◀◀ REW (rebobinado)/◀ (42, 57)  
Botón ▶▶ FF (avance rápido)/▶ (42, 57)  
Botón ▷ PLAY (reproducción)/OK (19, 42)

\* Botones FASTTEXT (*para TV*)

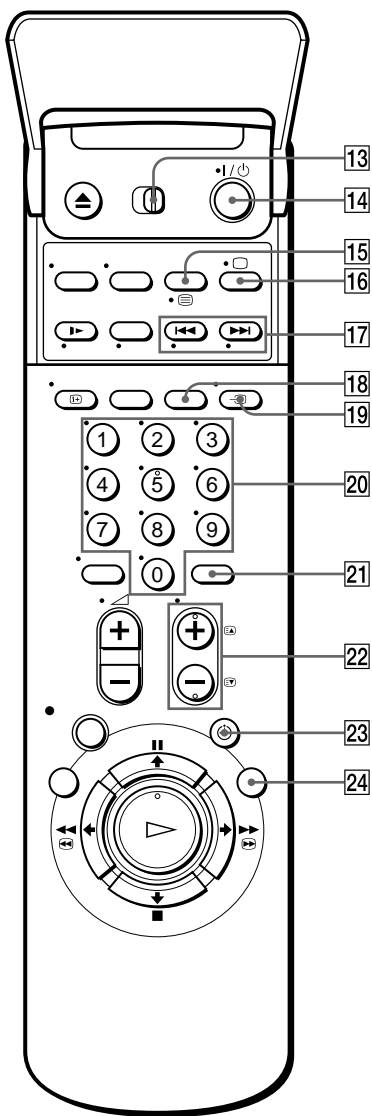

- 13 Interruptor de control remoto **TV** / **VIDEO** (5)
- 14 Interruptor I/⏻ (encendido/espera) (6, 52)
- 15 Botón COUNTER/REMAIN (contador/restante) (46)
- 16 Botón (Teletexto) (para TV) (7)
- 17 Botón de activación del TV / selección de modo de TV (para TV) (7)
- 18 Botones INDEX SEARCH\* (búsqueda de índice) (67)
- 19 Botón (6, 11, 46)
- 20 Botones numéricos de programa (6, 47)
- 21 Botón INPUT SELECT (selector de entrada) (45, 55, 74)
- 22 Botones PROG (programa) +/- (6, 27, 45)
- 23 Botones de acceso a la página de teletexto (para TV) (7)
- 24 Botón TIMER (temporizador) (50, 54)
- 24 Botón SMART SEARCH (64)

\* Botones FASTTEXT (para TV)

# Índice alfabético

## A

- Ahorro de energía 72
- Ajuste
  - imagen 29, 68
  - seguimiento 68
- Ajuste automático 16
- Ajuste automático del reloj 22
- Ajuste de imagen. *Consulte* Ajuste
- Ajuste del reloj 19
- Ajuste del seguimiento. *Consulte* Ajuste
- Ajuste opcional 70
- Ajustes de temporizador 54
  - cancelación 60
  - comprobación 60
  - con el sistema ShowView 49
  - grabación diaria/ semanal 52, 56
  - modificación 60

## B

- Búsqueda
  - a distintas velocidades 57
  - con la función de índice 67
  - mediante la función Smart Search 64
- Búsqueda de índice 67

## C

- Cambio de la posición de programa 30
- Cambio del nombre de la emisora 32
- Canal Plus 36
- Canal RF 14
- Conexión
  - a un sintonizador de satélites 13
  - a un sistema estéreo 13
  - a un TV con un conector EURO-AV 10
  - la videogradora y el TV 9
- Conexión de antena 9
- Conexión EURO-AV 10

- Contador 42
- Control
  - durante la grabación 62
  - durante la reproducción 63
- Copia de vídeo. *Consulte* Edición

## D

- Desactivación de posiciones de programa 34

## E, F

- Edición 73
- Emisiones NICAM 62
- Emisiones ZWEITON 62
- Estéreo 62

## G, H, I, J, K

- Grabación 44
  - ajuste de temporizador 54
  - con el sistema ShowView 49
  - del programa que ve en el TV 48
  - mientras ve otro programa 46
  - programas bilingües 62
  - programas estéreo 62
  - protección 46

## L

- Lengüeta de seguridad 46
- Limpieza de los cabezales de vídeo 75

## M, N

- Modo EP 43
- Modo LP 45
- Modo SP 45
- Monofónico 62

## O

- OPC (control de imagen óptima) 68

## P, Q

- PAGO-TV 36
- PDC (control de envío de programas) 52
- Pista de audio 63
- Pista de audio hi-fi 63
- Pista de audio normal 63
- Programación de canales 26

## R

- Reproducción 41
  - a cámara lenta 58
  - a distintas velocidades 57
  - fotograma a fotograma 58
  - selección de sonido 63
- Reproducción larga automática 71

## S, T, U

- Selección de idioma 24
- ShowView grabación 49
- SINT FINA AUT (sintonía fina automática) 29
- Sistema de color
  - ajuste 42
  - sistemas de color compatibles 2
- Smart Search 64
- SMARTLINK
  - desactivación automática 12
  - descarga predefinida 11
  - grabación directa de TV 12, 48
  - menú con una sola pulsación 12
  - reproducción con una sola pulsación 12, 43
  - temporizador con una sola pulsación 12

## V, W, X, Y, Z

- VPS (sistema de programa de vídeo) 52

Sony  line

<http://www.world.sony.com/>